

OWNER'S MANUAL

Read and understand these directions
before using your child trailer.

RECOMMENDED TOOLS:

- Wrench: 8 mm (adjustable wrench will work)
- 2 Batteries (AAA) for CaddyYak light

ACCESSORIES:

- Helmets for rider and passengers required
- Rear view mirror is helpful

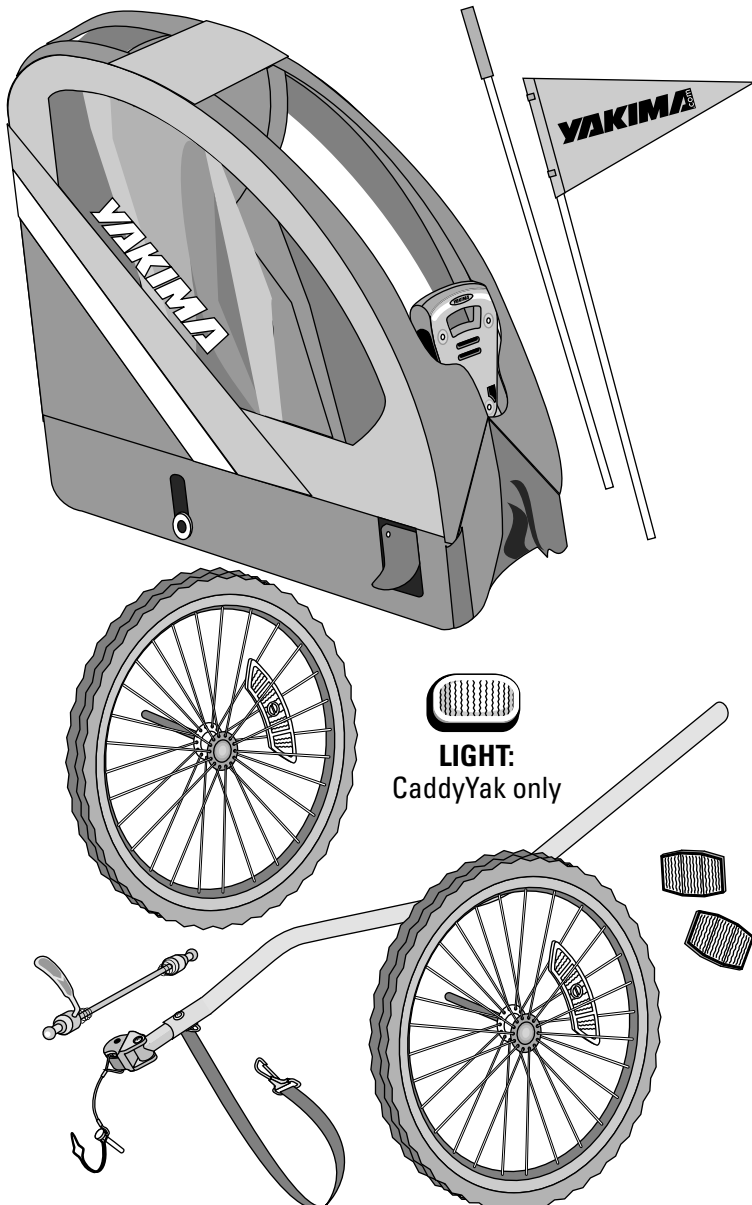
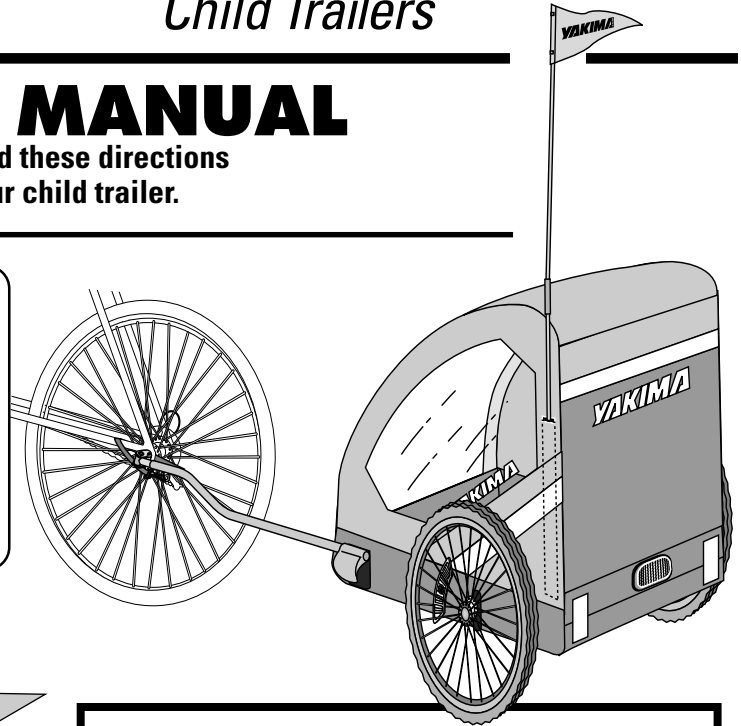

INSIDE THIS BOOK...

Fit Requirements	page 3
Safety and Handling	4-5
Rain Cover/Screen	6
Weight Limits	7
Load Limitations	7-8
Piloting	9
Ride Checklist	10
Maintenance	10
Assembly & Installation	
Unfolding the trailer	11
Trailer Wheel Installation	13
New Skewer Installation	15
Trailer/Bike Installation	16
Light, Flag	17
Passengers	18
Folding the Trailer	19
Français	page 20

IMPORTANT WARNING!

IT IS CRITICAL THAT ALL YAKIMA TRAILERS AND ACCESSORIES BE PROPERLY AND SECURELY ATTACHED TO YOUR BICYCLE. IMPROPER ATTACHMENT COULD RESULT IN AN ACCIDENT, AND COULD CAUSE SERIOUS BODILY INJURY OR DEATH TO YOU OR TO OTHERS. YOU ARE RESPONSIBLE FOR SECURING THE TRAILER AND ACCESSORIES TO YOUR BICYCLE, CHECKING THE ATTACHMENTS PRIOR TO USE, AND PERIODICALLY INSPECTING THE PRODUCTS FOR ADJUSTMENT, WEAR, AND DAMAGE. THEREFORE, YOU MUST READ AND UNDERSTAND ALL OF THE INSTRUCTIONS AND CAUTIONS SUPPLIED WITH YOUR YAKIMA PRODUCT PRIOR TO INSTALLATION OR USE. IF YOU DO NOT UNDERSTAND ALL OF THE INSTRUCTIONS AND CAUTIONS, OR IF YOU HAVE NO MECHANICAL EXPERIENCE AND ARE NOT THOROUGHLY FAMILIAR WITH THE INSTALLATION PROCEDURES, YOU SHOULD HAVE THE PRODUCT INSTALLED BY A PROFESSIONAL INSTALLER SUCH AS A QUALIFIED BICYCLE SHOP.



ATTACHMENT HARDWARE CAN LOOSEN OVER TIME. CHECK AND TIGHTEN IF NECESSARY, BEFORE EACH USE.

USE PEDAL POWER ONLY!

Never use a motorized vehicle to pull a Yakima bike trailer. The increased acceleration, power and speed is unsafe for both the passenger and the trailer.

LIMITED WARRANTY

Yakima Products ("Yakima") will repair or replace merchandise which proves defective in materials and/or workmanship. The limited warranty is effective for three years from the date of purchase. The limited warranty is applicable only if the Fit List and instructions are followed and the products are used properly. If a customer believes that a Yakima product is defective, the customer must return it to an authorized Yakima dealer with proof of purchase. Yakima will then issue authorization to the dealer for the return of these products. If an article is found to be defective upon inspection by Yakima, Yakima will repair or replace the defective article at its discretion without charge. The customer will pay freight to Yakima, and Yakima will pay any applicable return freight. Unauthorized returns will not be accepted. Normal wear and tear of Yakima products or damage resulting from misuse, accidents, or alterations are not covered by this Limited Warranty. The purchaser acknowledges that Yakima has no control over the attachment of its products to vehicles or the attachment of items to the Yakima products. Accordingly, Yakima cannot assume responsibility for any damage to any property arising out of the improper attachment or use of its products. In addition, this Limited Warranty applies only to Yakima products and not to other products used in conjunction with Yakima products. This Limited Warranty is in lieu of all other warranties, expressed or implied, and does not cover consequential damages of any kind that may arise from the use or misuse of any Yakima product.

INTRODUCTION AND THANKS!

Congratulations and thanks for choosing a Yakima trailer to safely transport your children in confidence, fun and style.

It is your turn to enjoy the quality standards and dedication to good times that Yakima has offered outdoor enthusiasts for over two decades. We take our commitment to safety seriously and ask that you take the time to read this important owner's manual.

No one is better equipped to properly care for your child than you are. The safety guidelines found within, combined with your own good judgement as a parent, should put you well on your way to a safe and rewarding recreational experience.

—We wouldn't want it any other way.

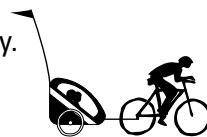

YAKIMA Trailers...

Why child's trailers from Yakima? Because we just didn't like what was available when it came to bringing the little ones along on a bike ride. Because of our work as a destination hardware company outfitting automobiles we are held to stringent quality standards and procedures. It is because of our own high standards for our children that we have such a critical eye when it comes to bike trailers. We feel we have created the safest, most comfortable bike trailer possible for transporting our children and yours. We know you will enjoy it as much as we do.

IMPORTANT FIT REQUIREMENTS

DROPOUT SPACING REQUIREMENT

This trailer is designed to be used with bicycles with quick release wheels.

When measured from inside to inside, the rear wheel dropout spacing on your bike must fall between 130 mm – 160 mm for this trailer to function safely.

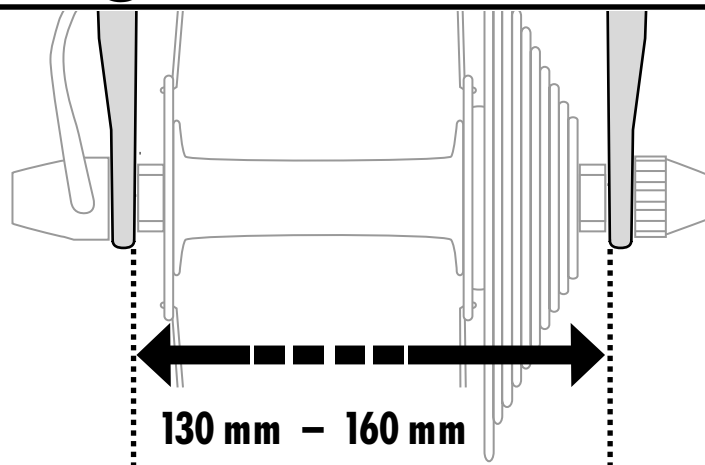

IF THE INSIDE TO INSIDE MEASUREMENT OF YOUR REAR DROPOUTS...

IS LESS THAN 130 mm:

STOP! Do not use this trailer with this particular bike.

IS GREATER THAN 145 mm:

Use Replacement Skewer #8008216 (sold separately).

**IF YOU NEED FURTHER TECHNICAL ASSISTANCE OR REPLACEMENT PARTS:
Please contact your dealer or call us at (888) 925-4621 or (707) 826-8000,
Monday through Friday, 7:00am to 5:00pm Pacific time.**



FAILURE TO COMPLY WITH THESE FIT REQUIREMENTS MAY RESULT IN SEPARATION OF THE TRAILER FROM THE BICYCLE, CAUSING SERIOUS INJURY OR DEATH TO PASSENGERS AND RIDER.

1

BEFORE YOU BEGIN:

Read all of the introduction (pages 2 through 9) before installing and operating your new trailer!



Have the children play alone while you enjoy a cup of tea and focus on this important information regarding your new trailer.

Towing a Trailer WILL Affect Your Bike's Handling!

In many ways, bicycling with a child trailer can be quite different than bicycling without one.

You will encounter definite changes in the handling ability and overall performance of your bike when a trailer is attached. As you add length and weight to your bike, control and handling become more of a challenge. Plan on it taking longer to stop when you are braking

and count on it taking a greater amount of time and effort to get rolling again once you are stopped.

Pedaling with a loaded bicycle trailer in tow demands your full concentration. Be especially careful when proceeding through intersections with a trailer in tow and pay close attention to your bike handling skills and the little

differences each individual load can bring to the performance equation.

Your agility and maneuverability on the bike will be reduced so choose a ride safely within the comfort zone of your own individual bike handling abilities.

Your turning will be limited; especially on right turns.

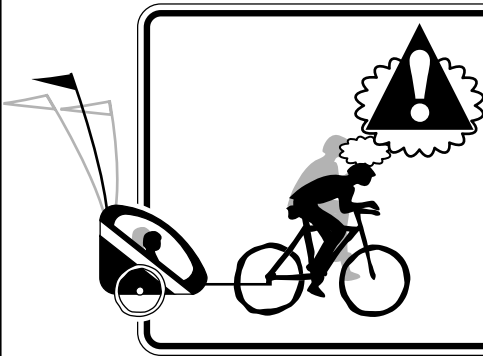

WARNING!

YOUR BIKE'S HANDLING MAY BE ADVERSELY AFFECTED WHEN TOWING A TRAILER!

Failure to read and follow the instructions contained in these pages may result in accidents and serious injury or death.

Greater Length: You Now Have a Trailer In Tow

Because of our trailer's lightweight design and ability to smoothly roll behind your bicycle, it might be easy at times to forget that you are riding with a trailer and some very precious cargo in tow.

- Your LENGTH as a rider has now doubled and you need be always aware of this important fact.
- On every ride use the FLAG provided for visibility and to let others know where you and your child's space ends and theirs can begin.
- NEVER assume that those in autos will see you because as soon as you do, they won't. Drivers are preoccupied with other cars, and the LAST thing they are looking for is someone pulling a child trailer behind a bicycle.



HINT: If possible, take a spin next to a friend familiar with pulling a trailer. Get a glimpse of the increased length and width that will soon be your responsibility. Get a feel for the size of the matter so you can estimate your space requirements before taking charge of the navigational chores yourself.



Practice Makes Your Ride Perfect!

Familiarize yourself with how a trailer handles by taking a practice lap before passengers are ever on board. We are assuming you already know how to properly handle a bike. If not, take some time to learn proper bike handling skills before you attach a loaded trailer and attempt to transport a child. With the addition of a trailer, your bike's overall handling and performance will be affected. Take a moment and get to know your trailer with a practice ride in a relatively calm, traffic free area.

Load 50-100 lbs. of weight into your trailer and take another practice lap to gauge what it may feel like to ride with actual passengers in tow. You will probably have to alter your riding style to compensate for changes in length and weight as they occur. Get a feel for how your bike and trailer will perform under any circumstance that may arise. This way, you will be well prepared to react in the safest most responsible manner possible.

Be visible on the road!

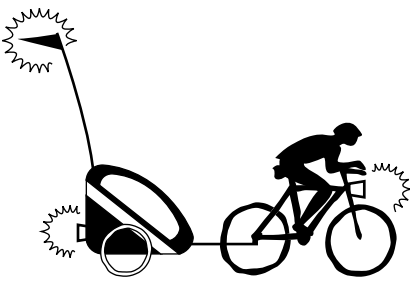

Avoid rides at night by planning your rides during the daylight hours. With a trailer you are longer and heavier which adds up to a slower reaction time when it comes to avoiding those obstacles lurking under the cover of darkness. Auto drivers do not expect you and may not be able to respond quickly when you suddenly become visible. If night riding cannot be avoided, by all means wear bright clothing and always use a light for both the front and rear of your bike/trailer combo.

If your trailer comes with a red rear flasher use it. If your trailer doesn't come with a flasher you need to get one if you are going to ride at night. Always make sure you have reflectors that are highly visible and free from damage. We can only give warnings and voice our concerns. You are ultimately responsible for the consequences of your own actions and should understand that night riding is inherently more dangerous than riding during the daylight hours.

Be Aware of the Weather Conditions —

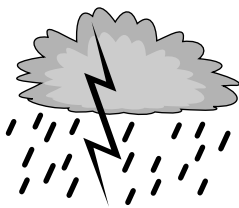

Riding in adverse weather conditions on roads that have become wet or slippery can be incredibly dangerous for bicyclists and should be avoided whenever possible. If you find yourself out in such conditions use extreme caution because your ability to control and stop your bike is greatly impaired.

In wet, rainy or slick conditions observe the following safe handling procedures:

- ▶ Your stopping distance will at least DOUBLE in wet or slippery conditions.
- ▶ At frequent intervals, lightly apply your brakes to clear your wheel rims and brake pads of excess water buildup. Remember, in wet conditions it can take two full revolutions of a wheel just to clear away the water and begin to slow your bike.
- ▶ Never pull the brake levers forcefully or suddenly. *This could lock up your wheels and cause dangerous, uncontrolled skidding.*
- ▶ Keep your speed to a minimum and allow for a greater margin of error when starting through intersections, stopping and cornering.
- ▶ Avoid riding over slick substances such as sand, loose gravel, ice, oil and other debris not intended as a biking surface. These slick spots put a thin layer between you and the road, essentially removing your tires from the surface they are trying to hold. If slippery surfaces cannot be avoided it is advisable that you dismount and walk your bike and trailer to avoid accidents and injury.

The Trailer's Rain Cover and Screen are Designed to Protect the Passengers

Always use the trailer cover,

it is there to protect your passenger from the adverse conditions and miscellaneous debris commonly associated with bicycle travel.

Never leave your passenger in the direct sunlight.

Heat can build quickly in intensity and cause serious injury. You can open or close the vinyl cover to help cool or warm your child but always be aware of the wind chill factor and the dangers posed by UV radiation.

Check your child frequently

to make sure they are safe and comfortable. Remember that the environment inside the trailer is not the same as for you, the rider. Be aware of the wind chill factor on small children.

Dress your passenger

using the layer system and bring some extra clothing just in case it is needed. Don't leave your kids exposed to the elements.

NEVER CARRY MORE THAN 2 PASSENGERS

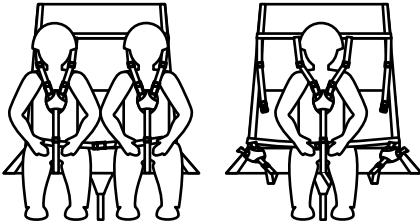

Passengers should always wear a helmet and be properly secured using the shoulder harness and lap belt as the instructions demonstrate. Fasten the belts so each child is held securely. A single occupant should sit in the center position to promote safety and stability.

Check placement of straps and buckles periodically to monitor a child's comfort and safety. Be especially attentive to a sleeping child. Make sure that no part of a child's body, clothing or any other object can come into contact with wheel spokes or other moving parts.

Everyone Needs Water

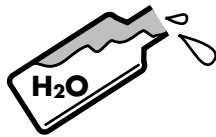

It is important to keep yourself and your passengers properly hydrated at all times so bring plenty of water and make it easily accessible. Safety, comfort and well being are

essential on every one of your bike trips, so please use common sense and pay close attention to your surroundings and your passenger's needs.

The Rules of the Road

Just like motor vehicles, bicyclists are required by law to follow all the rules of the road. Keep this in mind as you observe these cycling rules:

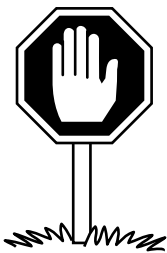

- Signal all turns and stops.
- Scan ahead and anticipate.
- Ride **WITH** traffic— never against it.
- Give an audible warning when passing pedestrians and other self-propelled persons.
- Know local and state bike regulations by contacting local police or DMV.
- Refer to your bike owner's manual for safe cycling tips and follow them.
- Watch for parked cars with opening doors.
- Obey signals and **NEVER** run stop signs!

***Ride defensively and be alert and aware at all times.
Celebrate life; breathe in the fresh air and pedal with care.***

THERE ARE LIMITS!

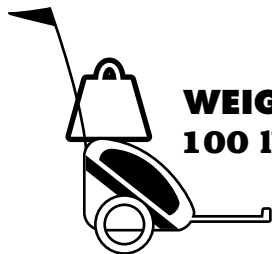

WEIGHT LIMIT
100 lbs. (45kg)

DO NOT EXCEED TRAILER WEIGHT LIMIT!

The maximum trailer load limit for children, cargo and any combination thereof is 100 lbs. When a trailer is overloaded it is dangerous and unsafe. Never exceed 100 lbs. total weight when using your Yakima trailer.

DO NOT EXCEED MAXIMUM SPEED!

The maximum allowable speed for Yakima's child trailers is
15 m.p.h. in the straightaway
and
5 m.p.h. on the corners.

SPEED LIMIT
15
m.p.h.

SPEED LIMIT
24
k.p.h.

URNS:
Slow to
5m.p.h.

URNS:
Slow to
8k.p.h.

Always remember that the increased weight and length of your trailer and cargo will make you slower in pulling away from a stop. That means that you will take longer to cross intersections or paths, or when passing others.

It will also increase your stopping distances, especially in wet conditions. So, look farther ahead and anticipate your need to start, stop and turn as much as possible. Be safe.



CAUTION

Exceeding this limit is unsafe and may result in accident or injury to passengers, bike, trailer and rider.

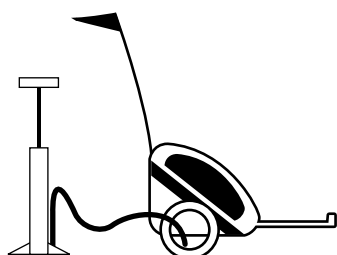

35 p.s.i.

PROPERLY INFLATE YOUR TIRES!

Use only Yakima supplied wheels and keep them properly maintained in good, working order:

- Tires should be inflated to 35 p.s.i.
- Do not use knobby, off-road tires. Use only road tires with street tread.
- Do not use tires wider than 1.75" (6.8 cm).
- Check for wear and proper inflation before each use.
- Using higher-pressure tires will cause your trailer to become unstable, creating the potential for tip over.



CAUTION

Failure to properly inflate your tires may lead to loss of control of the bike and serious injury or death!

...AND SAFETY REQUIREMENTS



HELMETS REQUIRED

You and your passengers must wear approved bicycling helmets at all times. Head injury and fatalities can be prevented or reduced by wearing an approved bicycle helmet.

Never leave children unattended while they are seated in the trailer.

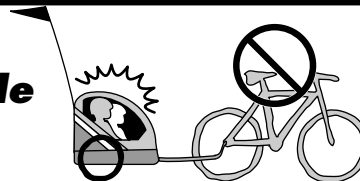

AVOID TIGHT TURNS!

Trailer hitch arm will cause interference. You should dismount from your bike and maneuver the trailer through the turn.

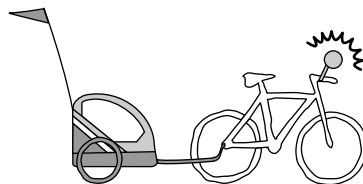
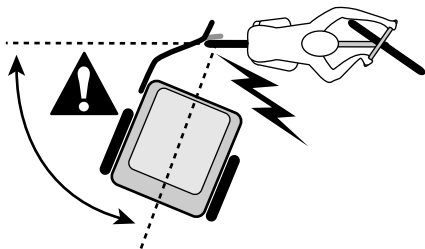

USE A REAR VIEW MIRROR

A rear view mirror will allow you to monitor your trailer during use.

ALWAYS USE THE FLAG



The flag that comes with your trailer is an essential safety device and its use is required as a necessary safety precaution. Use of the flag makes you more visible to motorists and other riders, but is not a guarantee that you will be seen.

DO NOT PULL EXCESSIVE LOADS

Never overload your trailer. Overloading can injure passengers and may cause tip overs in the event of sudden stops, swerves or directional changes.

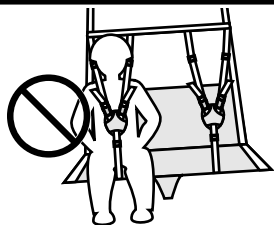
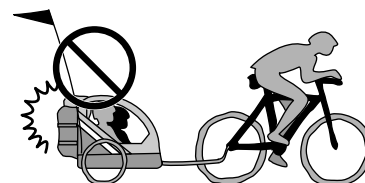

CENTER THE LOAD

If you have only one passenger, seat the child in the center position. Adjust the load so that one side is not heavier than the other.

DO NOT CARRY LOOSE OBJECTS

Unsecured heavy objects can injure passengers and may cause tip overs in the event of sudden stops, swerves or directional changes.

Do not carry cargo in the seating area while children are present.

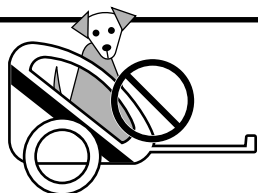
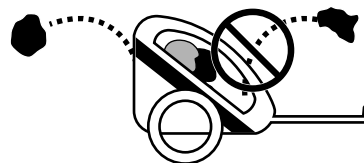

TRANSPORTING ANIMALS

Yakima trailers are specifically designed to transport children, and gear, not your pets.

— IT ALL BEGINS WITH THE PILOT —

USE GOOD JUDGEMENT:

In order to safely navigate with a bike trailer attached, you should be an experienced, healthy cyclist with the physical strength and sound mental judgement needed to properly do the job.

Do not wear headphones when towing Yakima's child trailers.

Never allow a child or adolescent to pull your trailer. They may not have the strength or good judgement to safely do so.

STAY FOCUSED:

Bicycling can have many rewards but each ride also comes with inherent risks and dangers. Keep your mind on what you are doing and focus on a safe, enjoyable passage for you and your children.

AVOID THE DANGERS OF TRAFFIC:

We strongly recommend that you not ride in traffic. Don't use your trailer on a busy road or highway that is unsafe for children. Ride defensively and don't assume that you will be seen or given the right of way by those in autos. Never trust a driver whose abilities behind the wheel are altogether unknown to you. Remember, a bike lane is not a guarantee of safety. Always proceed with care and awareness, being especially cautious at intersections, in parking lots and at railroad crossings.

• • AVOID TIPPING OVER • •

Just like everything else affected by the pull of gravity, bicycle trailers can and will tip over given the chance.

- Avoid curb hopping, potholes and any other road obstructions as you travel with your trailer. Ride on paved surfaces only. Yakima's child trailers are not intended for off-road travel.
- Before starting on a journey, sit down with your passengers and make it clear that they may not bounce or rock from side to side.
- Shifting of weight from one side to another may cause trailers to tip and should always be avoided.
- Tell children to keep all body parts, clothes, toys and any other objects out of the spokes and other moving parts. Avoid high-speed turns and descents when pulling a trailer. Your reaction time when it comes to avoiding obstacles and reacting to undesirable situations is slowed as you add the length and weight of a trailer to your ride.
- Yakima's kid trailers are two wheeled wonders for sure, but they can't lean into a turn the way you can on a solo ride. Slow to 5 mph when turning and avoid sudden swerving or directional changes.

STAY ON LEVEL GROUND

1. NO CURB-HOPPING OR STAIR-THUMPING

Your trailer is not designed for traveling on stairs. Curb hopping with a child's trailer in tow is dangerous and not recommended. Dismount to walk your bike and trailer over curbs.

Similar obstacles should be navigated using the following portage method. First remove your passengers from the trailer. Then disconnect the trailer from the bike and roll the bike and trailer independent of one another down the stairs. Don't take a bike or trailer on escalators.

2. DO NOT GO OFF-ROAD

Never use your Yakima child trailer for off road travel. These trailers are not intended for off road use. Towing a child off-road in a trailer is dangerous, unsafe and irresponsible. The unpaved terrain, bumps and holes that are found in off-road travel could cause a trailer rollover resulting in serious injury.

3. TAKE THE GROOVES HEAD ON

To try and avoid accident or injury, always cross railroad tracks, curb cutouts and grooved road surfaces at a 90-degree angle. If you are unsure of your bike handling skills simply dismount and walk. Riding parallel or at narrow angles when crossing such obstacles could cause trailer tip over resulting in accident and injury.

If You Lend Your Trailer— Lend This Book With It!

If you ever rent, loan, sell or swap your Yakima child trailer you must supply the designated user with this entire manual. Without exception, the



important information contained in this manual must be read and understood by anyone planning to use a Yakima child's trailer.

Bike and Trailer Maintenance

A bike towing a trailer has to work extra hard. Like its rider, the bike needs to be well maintained and kept in sound working order. Have a safety check performed by a quality bike mechanic before attaching a trailer. Always use a bike in good operating condition with a

set of brakes that can safely stop both bike and loaded trailer. Perform these safety checks on a regular basis and address all maintenance concerns as they arise. Avoid problems by planning ahead and addressing them before they become a hazard to safe travel.

Ride Checklist & Monthly Maintenance

BEFORE EACH RIDE:

- ✓ Check your bicycle's brakes to be sure they are operating and safe.
- ✓ Check the tires on your bicycle and trailer to be sure they are properly inflated. The proper inflation pressure is molded into the side wall of the tire. Never use the trailer with under-inflated tires!
- ✓ Check the tightness of the hitch to the bike frame.
- ✓ Check the hitch to make sure that the trailer is properly attached.
- ✓ Respect the maximum load of 100 lbs. (45 kg).
- ✓ Secure the passengers. Bouncing or rocking can cause serious injury or death. Review the instructions for more information.
- ✓ Attach the safety flag.
- ✓ Pack an adequate supply of water for passengers and rider.
- ✓ Always make your passengers wear helmets, and set a good example for safety by wearing your own helmet.
- ✓ Check to be sure that lights and reflectors are visible and working.



ONCE EVERY MONTH:

- Inspect tires. Cracked or worn tires can fail without warning and cause accidents.
- Inspect wheel for trueness and spoke tension.
- Inspect wheel bearings for wear or excessive play.
- The interior and exterior fabric of the trailer can be cleaned with dishwashing soap and warm water. Do not use bleach products or solvents.

If you are uncomfortable completing any of these steps, take your CaddyYak or TotRod to your local Yakima dealer for service.



Before Riding, Double Check the Hitch Attachment

Install your trailer hitch securely to the bike frame in accordance with the directions in this manual.

Check your hitch installation for a tight fit each and every time you use your trailer. Read and follow the instructions included in this manual for correct installation, use and care of your trailer hitch.

2

ASSEMBLE THE TRAILER:

Remove the flag, hitch bar, skewer, reflector, light (CaddyYak only) and wheels from inside the trailer.

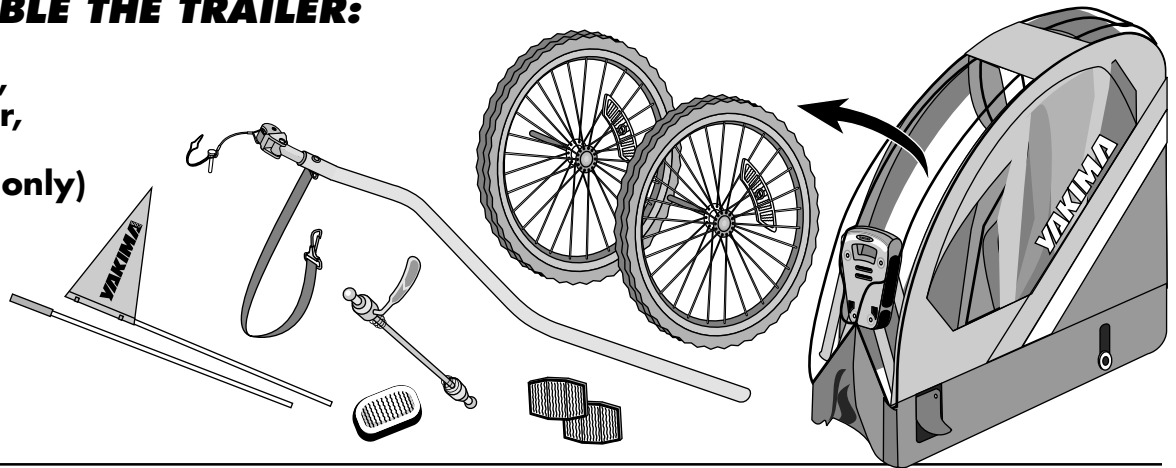

3

Unfold the trailer.

- While pulling the sides of the trailer open, push down on the black frame handles.
- Push the black handles down until inner frame tubes are horizontal.
- Both the front and rear handles must be pushed completely down.

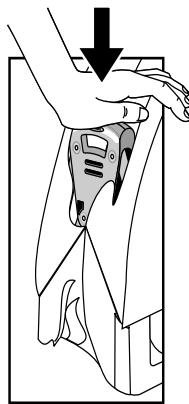

Be sure the bag is fitting at these points.

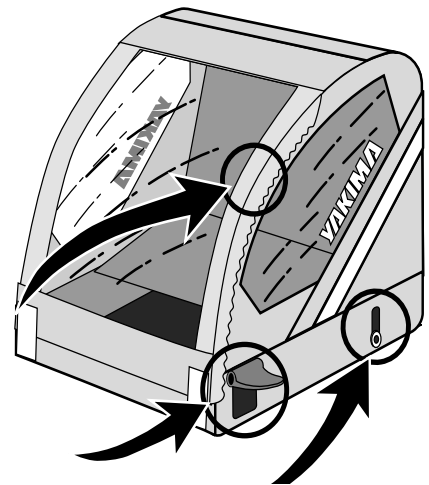

4

Lock the REAR frame handle.

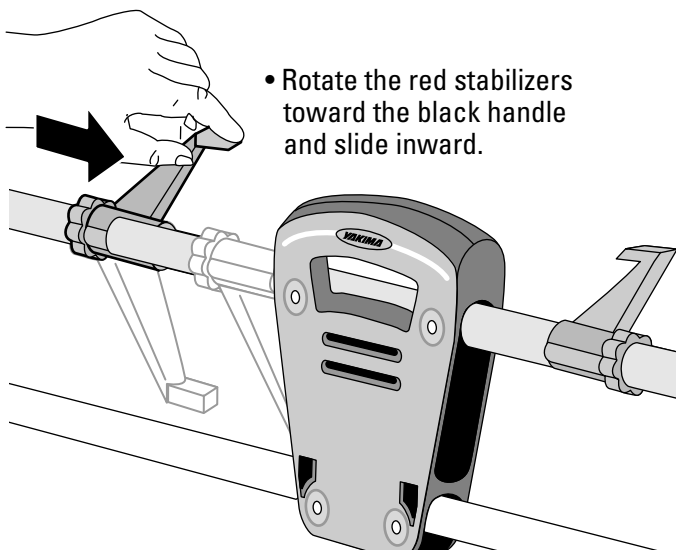

- Rotate the red stabilizers toward the black handle and slide inward.

- The metal buttons will pop up when the red stabilizers are fully engaged.

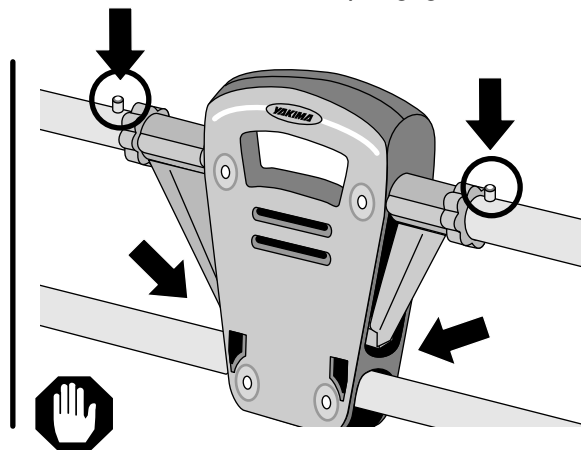

The red stabilizers are not secure until the metal buttons are exposed and unobstructed.

5

STABILIZE THE ROLL CAGE:

Pull up on the roll bar until it rests in a horizontal position.

- Lodge the bar into the joint.

- Insert the pin through the joint and the bar.

- Engage the end of the pin with the wire loop.

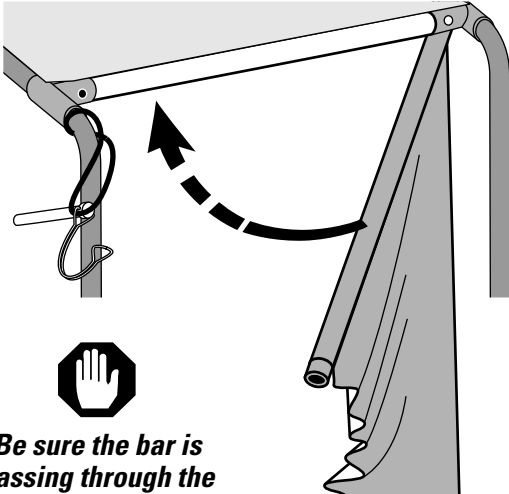

Be sure the bar is passing through the seat fabric.

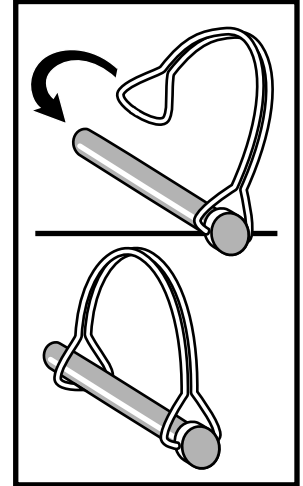
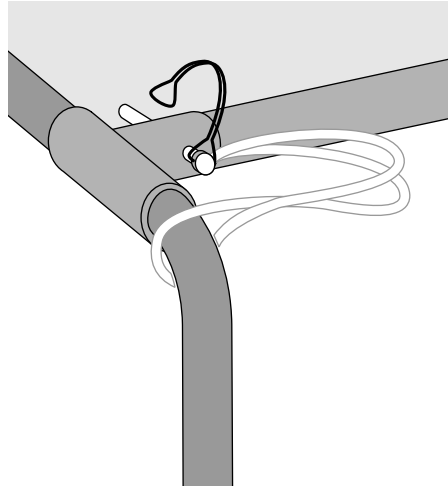

STRAP SYSTEM:

6

Connect REAR seat straps.

- Slide the straps along the frame to align with the buckles at the upper section of the seat.
- Connect the buckles and tighten by pulling on the strap ends.

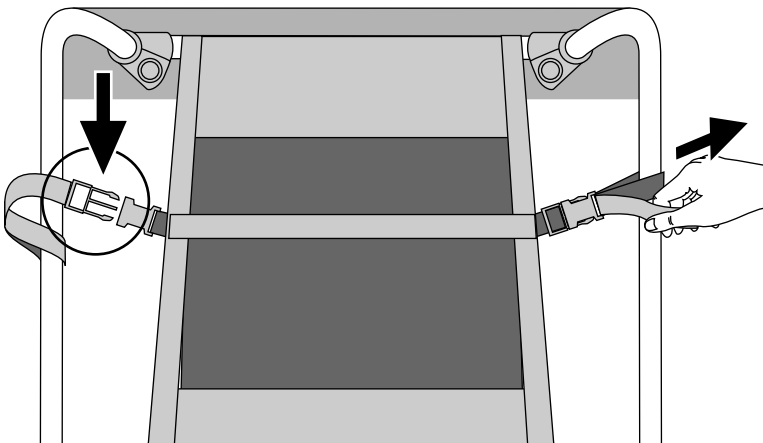
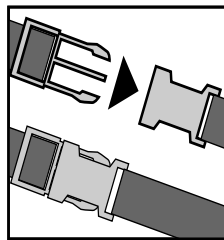

7

Tighten FRONT seat strap.

- Pull on the strap end until firm.

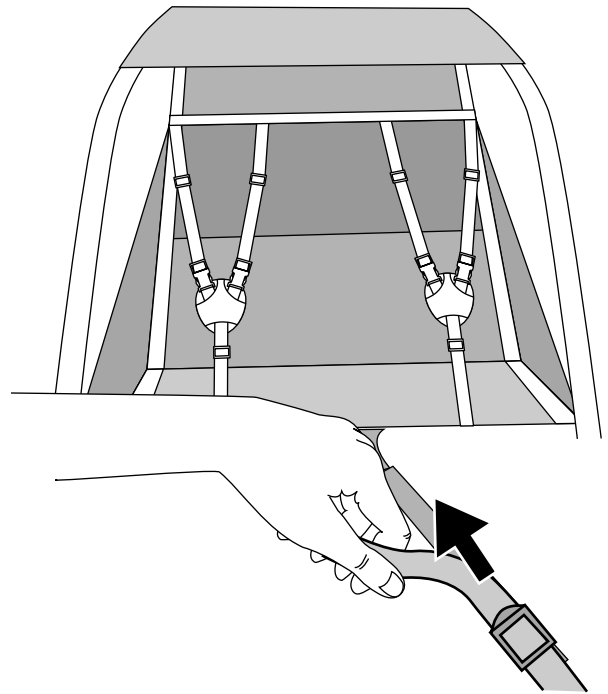

INSTALL THE WHEELS:

8

Inflate the tires to 35 psi.

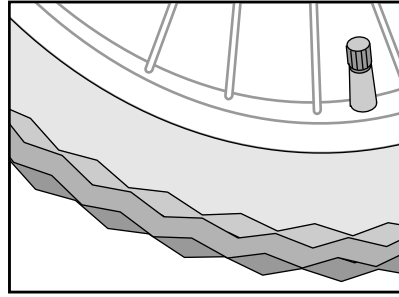

Failure to properly inflate your tires may lead to loss of control of the bike and serious injury or death!

9

Insert the wheels into the trailer axle.

CaddyYak **owners:**

- Depress the center button while inserting the wheel post into the axle center.
- Test the security by pulling on each of the wheels.

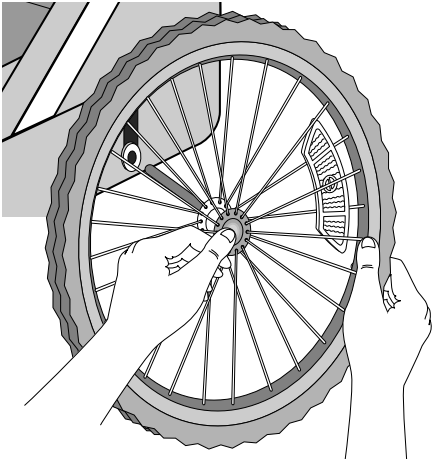

If the wheel can be pulled out, depress the button and push further into the center of the axle until you hear a snap.

TotRod **owners:**

- Insert the wheel post into the axle center.

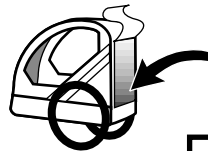
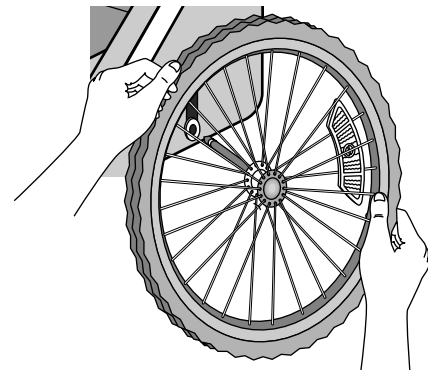

INSIDE THE TRAILER:

- Slide the axle pins into the hubs (front to rear of trailer).

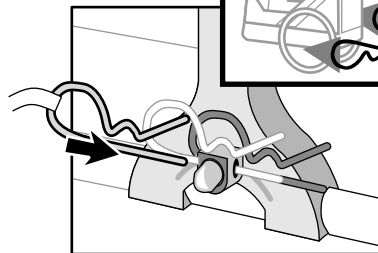

The tip of the axle must be visible inside the trailer before inserting the pin.

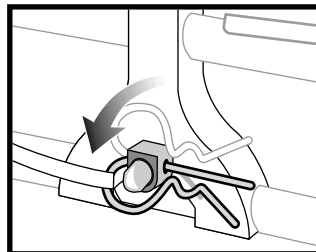

- Flip the pins so that they encircle the axles as shown.



Test the wheel installation by pulling on the wheel. If it comes out, repeat the installation.

10 ATTACH THE TWO REFLECTORS.

Insert the reflector's screw into the grommet at the lower rear section of the trailer.

- Tighten with a 8 mm wrench or a screwdriver.

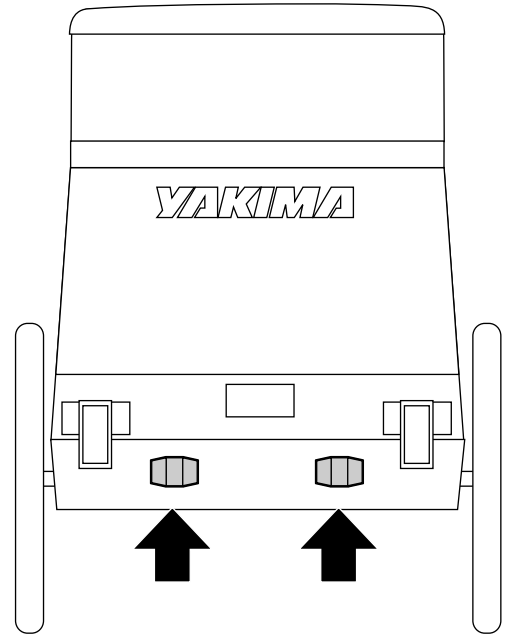
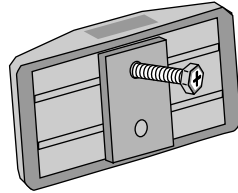
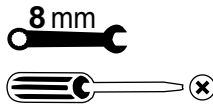
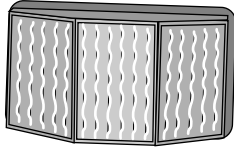

11 INSTALL HITCH ARM TO TRAILER.

Insert the tube end into the side bumper labeled "HITCH".

- Align the holes in the bumper and in the arm.
- Insert the attached pin into the aligned holes.
- Pull the clasp over the end of the pin.

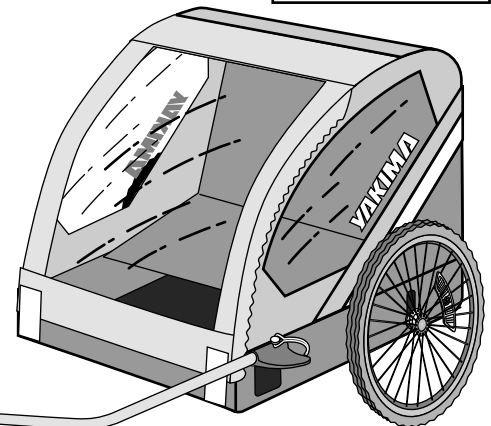
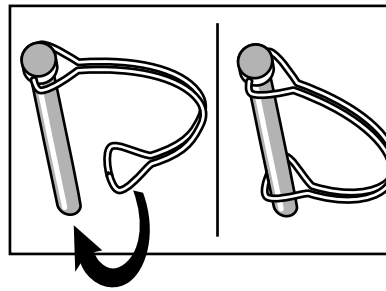
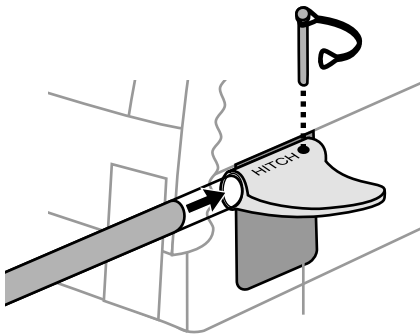
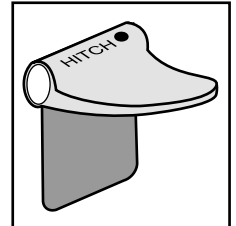

Test the hitch arm installation by pulling and twisting the arm. If it comes out, repeat the installation.

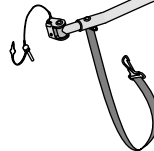

ATTACHING THE TRAILER TO YOUR BIKE...



A bike towing a trailer has to work extra hard. Like its rider, the bike needs to be well maintained and kept in sound working order. Always use a bike in good operating condition with a set of brakes that can safely stop both bike and loaded trailer. Perform safety checks

on a regular basis and address all maintenance concerns as they arise. Avoid problems by planning ahead and addressing them before they become a hazard to safe travel. If you have any questions or need help seek the knowledgeable assistance found at your local bicycle shop.

12**Remove your bike's rear wheel skewer assembly.**

- Open lever.
- Unscrew tension nut.
- Remove skewer.
- Store your skewer assembly in a safe place.

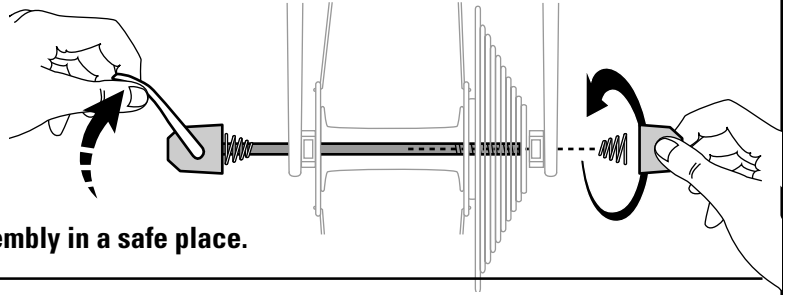
**13****Replace it with the new skewer.**

- Unscrew the new skewer tension adjuster nut from the skewer.

- Remove one of the springs.

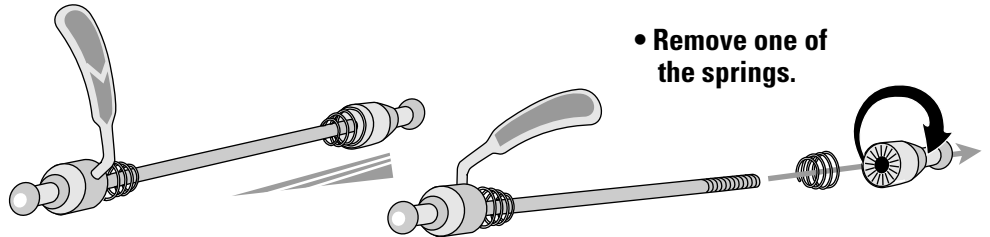
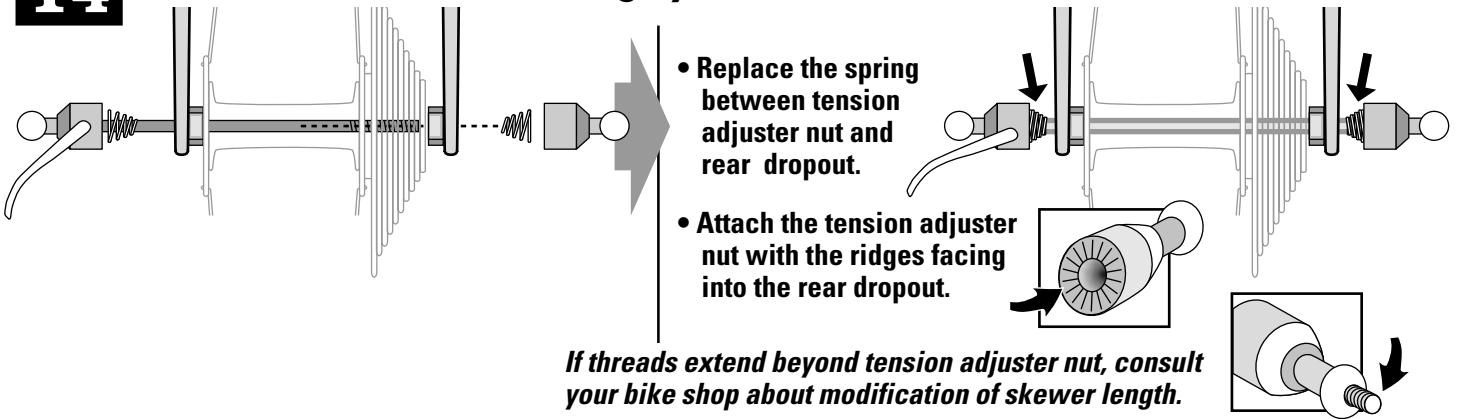
**14****Insert the new skewer through your bike's hub.**

- Replace the spring between tension adjuster nut and rear dropout.

- Attach the tension adjuster nut with the ridges facing into the rear dropout.

If threads extend beyond tension adjuster nut, consult your bike shop about modification of skewer length.

QUICK-RELEASE LEVER OPERATION**15****TIGHTEN THE NUT, AND CLOSE THE QUICK-RELEASE LEVER:**

- With the quick-release lever in the open position, tighten the tension adjusting nut until it is finger tight against the dropout.

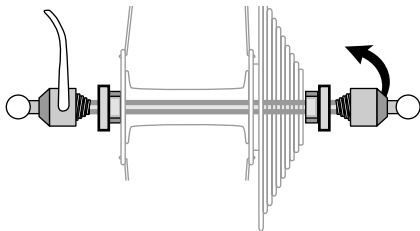

- Rotate the quick-release lever all the way into the closed position (the lever should reach firm resistance at the halfway point).

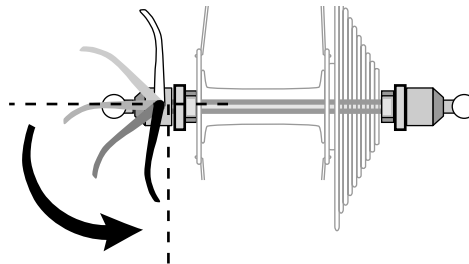

- **THE LEVER MUST CLOSE COMPLETELY!**

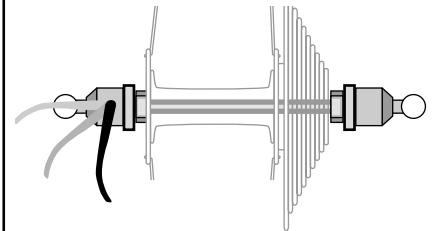
**Keep the wheel CENTERED AND ALIGNED to the bike frame!****If quick-release lever closes too easily—**

- Open the lever and turn the tension adjusting nut **SLIGHTLY**.
- Close the quick-release lever again.
- Repeat until the quick-release lever closes with firm resistance.

16

UNCLASP THE PIN
and remove it
from the hitch
(if it is installed).

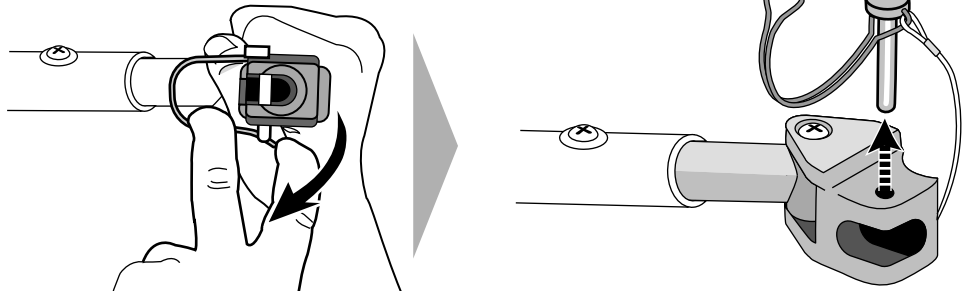
**17**

Attach hitch to the side
of the bike without the
drive-train (gears).

TURN THE SOCKET TO A SHARP ANGLE,
LANYARD FACING OUT:

- Make sure the hitch socket is free of debris
- The ball on the end of the skewer must nest completely inside the hitch.

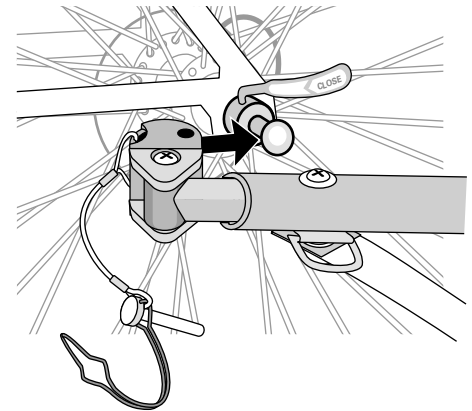
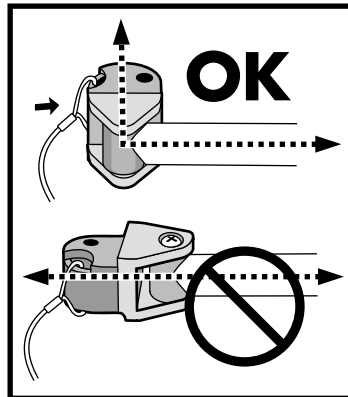
**18**

SECURE THE HITCH WITH PIN AND SAFETY CLIP.

- Insert pin into hole.
- Attach safety clip to end of pin.

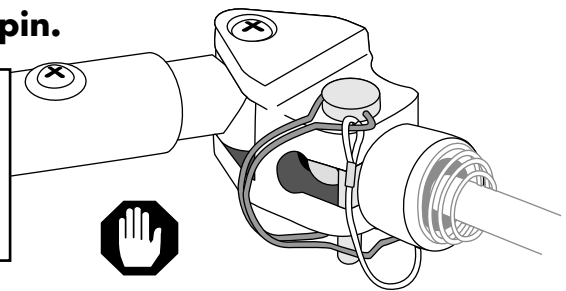
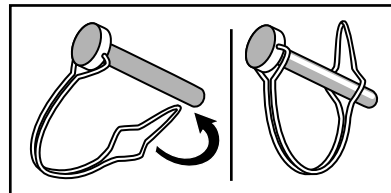
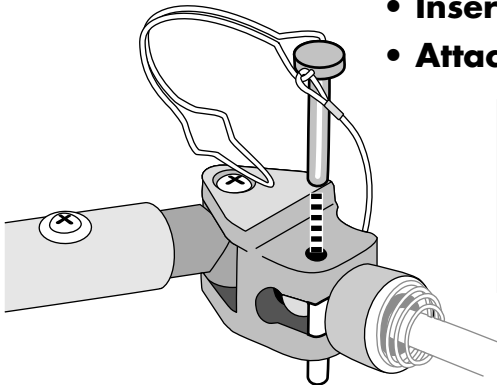

*Test the hitch installation by pulling and twisting
the arm. If it comes out, repeat the installation.*

**If the lanyard interferes with any moving parts,
it can be cut and removed from the hitch.**

19

Thread the safety strap through the bike
frame and clasp the loop on the arm.

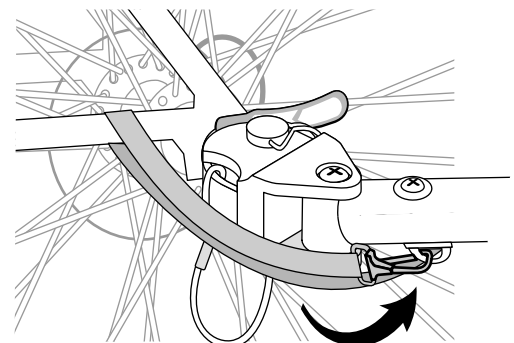
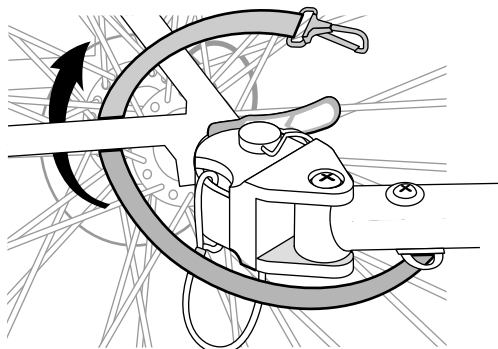

20 **CaddyYak ONLY:**

Install the rear light.

Close the rear flap and fold the white tabs at the bottom to secure the flap.

TotRod:

If you purchased a light, install it into the tab at the rear of the trailer.

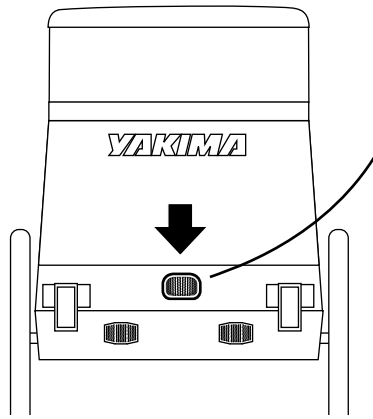

THE LIGHT:

- Install two AAA batteries (not included) by removing the back cover of the light.
- Turn the light on and off by pushing the button.
- CLIP the light to the black tab at the rear center of the flap.

21 **ATTACH THE FLAG.**

- Assemble the flag.
- Fully insert the flag into the button hole on the rear hitch side of the trailer cover.
- Check to see that it is inserting into the sleeve on the inside of the trailer.



Always ride with the flag for maximum visibility and increased safety.

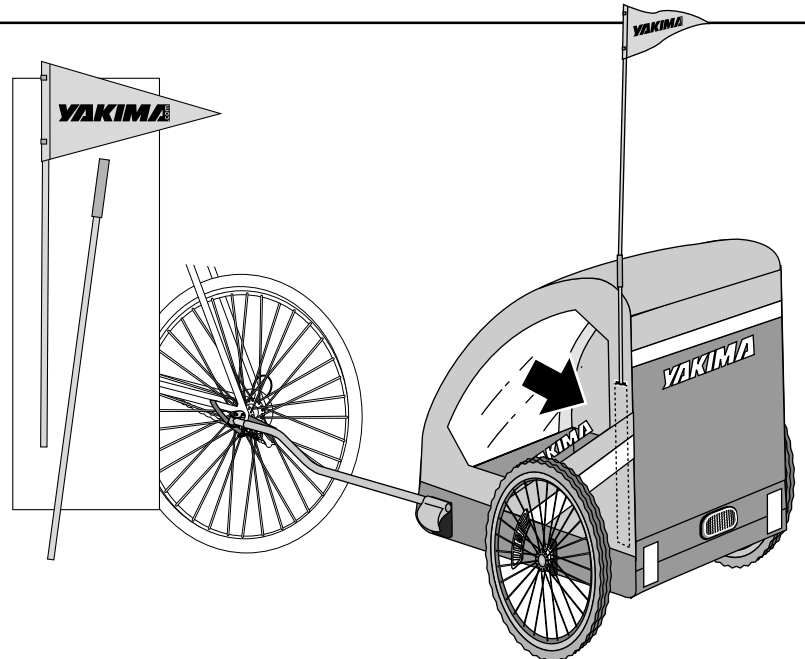

22 **CHECK THESE 5 POINTS BEFORE LOADING PASSENGERS!**

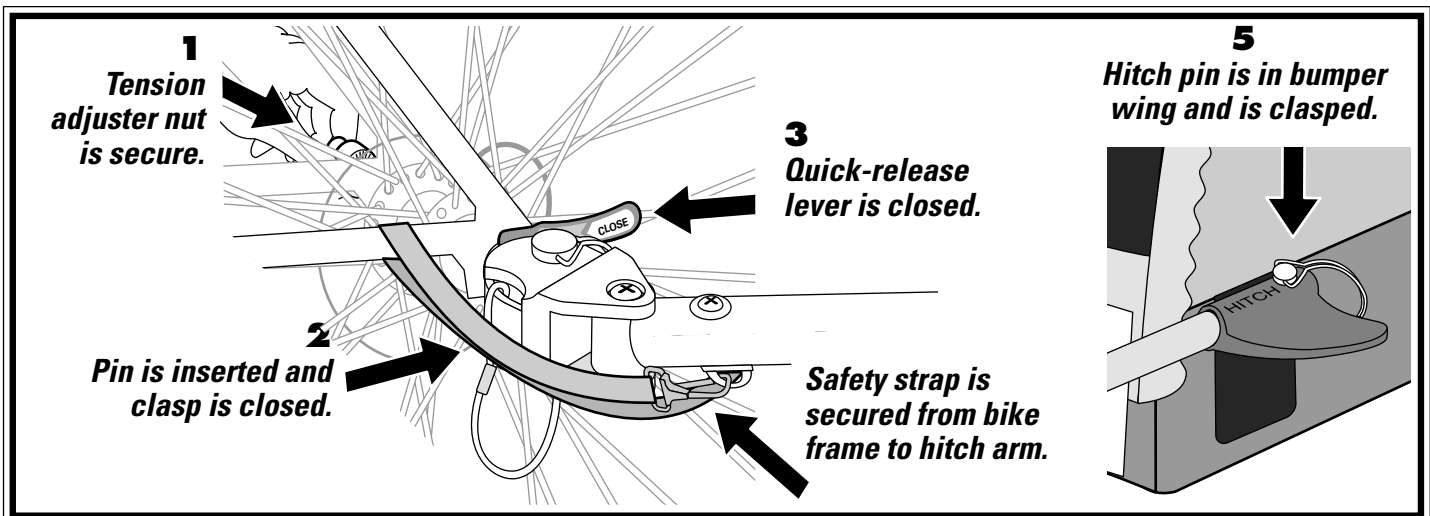

If the hitch does not fit as described, do not proceed until you contact your Yakima dealer for assistance. A poorly fitted hitch may become loose which may cause serious injury or death to passengers and rider.

Who wants to go for a RIDE!!



TO QUALIFY AS A TRAILER PASSENGER:

Children must be able to sit upright, wear a helmet and be strong enough to hold up their head with a helmet on. If you are unsure, check with your pediatrician about your child's ability to support their neck and sit alone while riding in a bike trailer.

To reduce the chance of injury in the event of a tip over, make sure child's head is not above the roll bar when seated.

23

POSITION THE PASSENGERS — Children must wear helmets.

TWO CHILDREN:
Seat children side by side in the trailer.

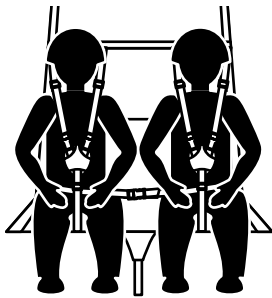

SINGLE CHILD:
Center the child in the seat.

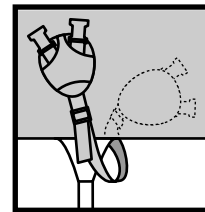
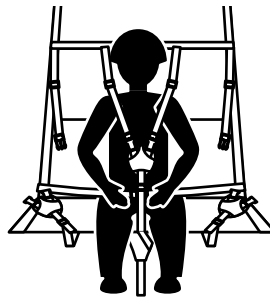

The single child crotch strap is just below the center of the seat.

24

Fasten the lap straps located at the sides (or behind) the seat.

- The lap strap must restrain BOTH children if two are traveling.
- Pull strap ends to tighten.

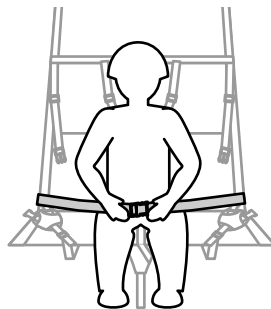
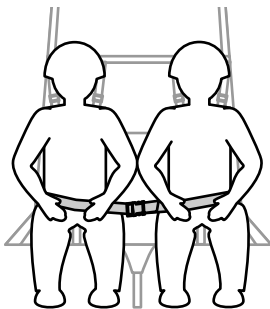

- To engage the buckles, push the pieces together until you hear a click.

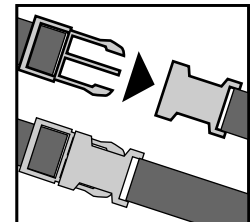

Pull at the buckled strap to be sure each passenger is secure.

25

Attach the upper harness straps to the crotch strap.

The harness junction must rest at the child's sternum or middle chest. Adjust harness by sliding the buckle in the crotch strap up or down depending on child's height.

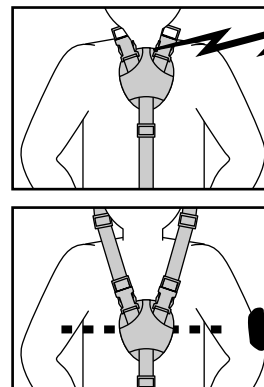
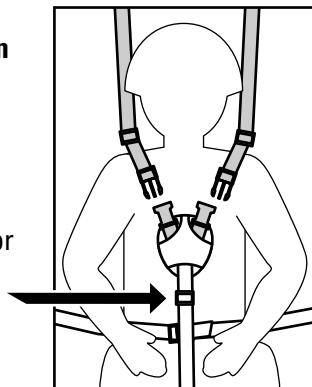

WARNING

Potential choking hazard or neck injury can occur from a harness junction which is too high on the child's chest.

You may need to adjust the straps until the junction is positioned correctly.

26

TIGHTEN ALL STRAPS BY PULLING ON STRAP ENDS.

- Pull away from buckle to tighten.

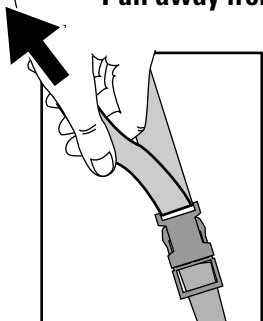

- To release the buckle, press the sides together.

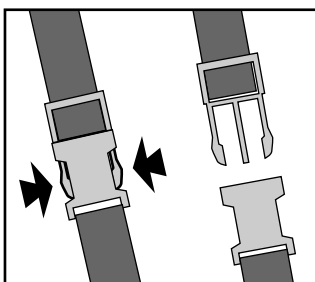

Passengers must be secured before riding away.



WARNING: Secure children safely inside the trailer before riding away!

- **ALWAYS** use child harness and lap belt.
- **NEVER** leave child unattended.
- **POSITION** the junction of chest straps and crotch strap at child's sternum (mid-chest). *Belts or buckles near child's neck can cause discomfort or serious injury. Check child periodically.*
- **HELMETS** must be worn by passengers and pilots when trailer is in use. Helmets may reduce injury in the event of an accident.
- Do not allow any of child's body, clothing, toys or other objects to come in contact with moving parts.
- **CHILDREN** must not rock, lean or bounce while sitting or riding in trailer.
- **SEAT SINGLE** passengers in the center of the seat, and distribute the load evenly.
- Do not allow children to play with buckles.

Happy Tailwinds

You have made it through the manual and should now be ready to let the good times roll. Keep these tips in mind as you tow your trailer down the local bike path on your way to some quality outdoor recreation with the whole family. If our giggling kids are any indication of what to look forward to, your days with a Yakima child's trailer will be a healthy and satisfying experience you can enjoy for years to come. Seize the day and make it your own with the freedom that only singing wheels and happy children can bring.

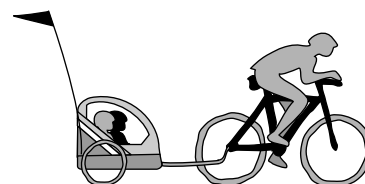

For storage, remove the hitch arm and fold the trailer.

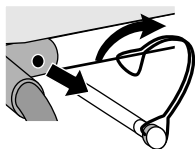

- Remove the pin from the joint and lower the bar.

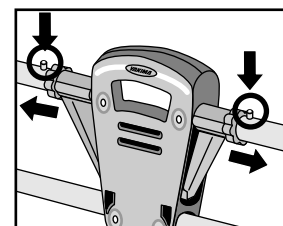
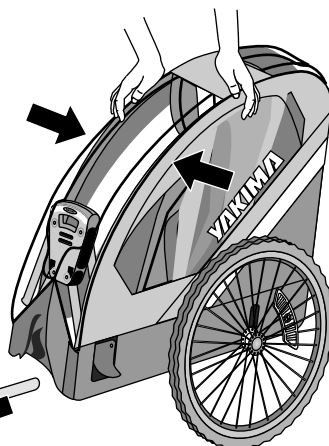
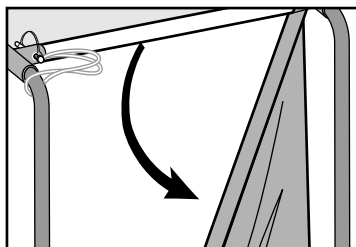

- Depress the metal buttons and slide the red stabilizers away from the black handle.
- You will need to rotate them before folding the trailer.

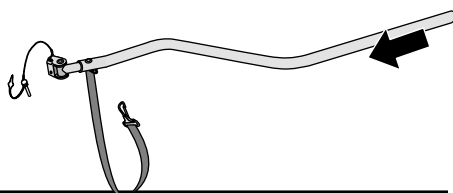

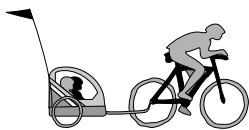

MANUEL DU PROPRIÉTAIRE

Prière de lire attentivement ces instructions avant d'employer la remorque pour enfants.

OUTILS RECOMMANDÉS:

- 1 clé de 8 mm (ou une clé à molette)
- 2 piles AAA pour le feu du CaddyYak

ACCESSOIRES:

- Le cycliste et les passagers doivent porter un casque
- Un rétroviseur est toujours utile

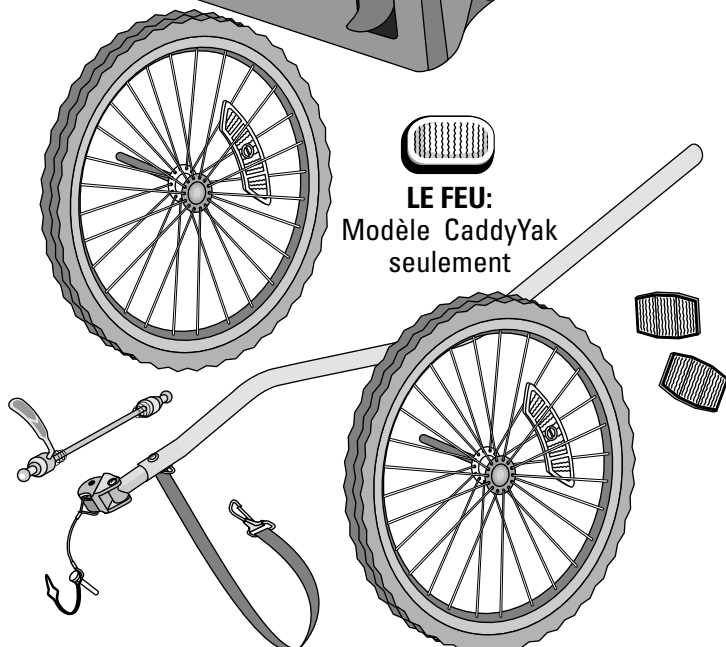
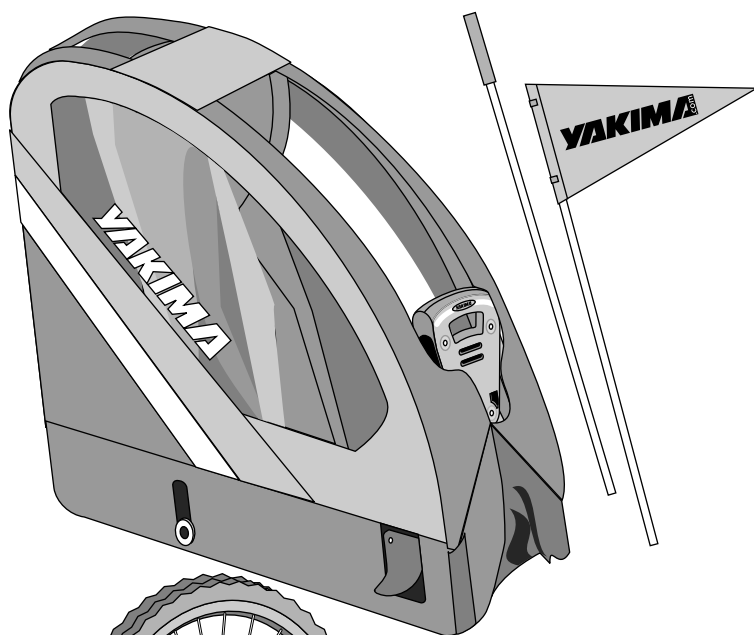
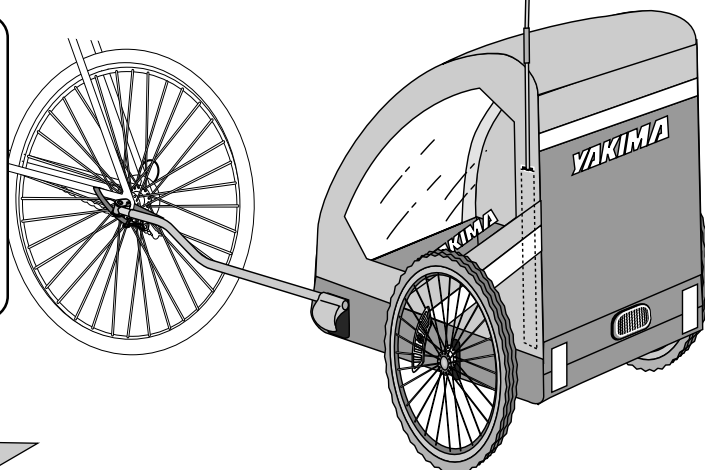

LE FEU:
Modèle CaddyYak
seulement

DANS CE MANUEL...

Conditions importantes pour le montage	page 22
Sécurité et conduite	23-24
La capote et les filets	25
Limite de poids	26
Limites de charge	26-27
Conduite	28
Liste de vérifications avant départ	29
Entretien	29
Montage et attelage	
Déplier la remorque	30
Pose des roues	32
Pose du nouvel axe	34
Attelage de la remorque au vélo	35
Feu, fanion	36
Les passagers	37
Rangement de la remorque	38



AVERTISSEMENT IMPORTANT:

IL EST IMPÉRATIF QUE LES REMORQUES ET LES ACCESSOIRES YAKIMA SOIENT CORRECTEMENT ET SOLIDEMENT FIXÉS AU BICYCLETTE. UN MONTAGE MAL RÉALISÉ POURRAIT PROVOQUER UN ACCIDENT, QUI POURRAIT ENTRAÎNER DES BLESSURES GRAVES OU MÊME LA MORT, À VOUS OU À D'AUTRES PERSONNES. VOUS ÊTES RESPONSABLE DE L'INSTALLATION DU REMORQUES ET DES ACCESSOIRES SUR VOTRE BICYCLETTE, D'EN VÉRIFIER LA SOLIDITÉ AVANT DE PRENDRE LA ROUTE ET DE LES INSPECTER RÉGULIÈREMENT POUR EN CONTRÔLER L'ÉTAT, L'AJUSTEMENT ET L'USURE. VOUS DEVEZ DONC LIRE ATTENTIVEMENT TOUTES LES INSTRUCTIONS ET TOUS LES AVERTISSEMENTS ACCOMPAGNANT VOTRE PRODUIT YAKIMA AVANT DE L'INSTALLER ET DE L'UTILISER. SI VOUS NE COMPRENEZ PAS TOUTES LES INSTRUCTIONS ET TOUS LES AVERTISSEMENTS, OU SI VOUS N'AVEZ PAS DE COMPÉTENCES EN MÉCANIQUE ET NE COMPRENEZ PAS PARFAITEMENT LA MÉTHODE DE MONTAGE, VOUS DEVRIEZ FAIRE INSTALLER LE PRODUIT PAR UN PROFESSIONNEL, COMME UN MÉCANICIEN COMPÉTENT.



LES DISPOSITIFS DE FIXATION PEUVENT SE DESSERRER À LA LONGUE. LES INSPECTER ET LES RESSERRER AU BESOIN, ET AVANT CHAQUE UTILISATION.

POUR BICYCLETTES PROPULSÉES PAR DES PÉDALES SEULEMENT!

Ne jamais accrocher une remorque pour vélo Yakima à un véhicule motorisé. L'accélération, la puissance et la vitesse seraient trop fortes et mettraient en danger le passager et la remorque.

GARANTIE LIMITÉE

Yakima Products ("Yakima") s'engage à réparer ou à remplacer les produits qui présenteraient des vices de matériau ou de fabrication. Cette garantie limitée a une durée de trois ans à partir de la date d'achat. Cette garantie limitée ne s'applique que si les instructions et la liste de compatibilité ("Fit List") ont été respectées et si les produits ont été utilisés normalement. Si le client estime qu'un produit Yakima est défectueux, le client doit le retourner à un dépositaire Yakima autorisé, accompagné de la preuve d'achat. Yakima autorisera alors le dépositaire à retourner le produit. Si, après inspection, Yakima juge le produit défectueux, Yakima réparera ou remplacera le produit, à sa discrétion et sans frais. Le client devra assumer les frais de transport jusqu'à Yakima et Yakima assumera les frais de retour au client. Les retours non autorisés ne seront pas acceptés. Cette garantie limitée ne couvre pas l'usure normale ou les dommages résultant d'un usage abusif, d'un accident ou de modifications aux produits Yakima. L'acheteur reconnaît que Yakima n'a aucun contrôle sur la façon dont ses produits sont fixés aux véhicules, ou dont les articles transportés sont fixés aux produits Yakima. Il s'ensuit que Yakima ne peut assumer de responsabilité pour des dommages matériels consécutifs au mauvais montage ou au mauvais emploi de ses produits. De plus, la présente garantie limitée ne s'applique qu'aux produits Yakima et non à d'autres produits utilisés conjointement aux produits Yakima. Cette garantie limitée remplace toute autre garantie, expresse ou tacite, et ne couvre pas d'éventuels dommages indirects pouvant survenir par suite de l'emploi, correct ou non, des produits Yakima.

INTRODUCTION ET MERCI!

Félicitations et merci d'avoir choisi une remorque Yakima pour transporter vos enfants: nos remorques sont sûres, commodes et attrayantes.

Vous bénéficiez maintenant vous aussi de l'expertise et de la qualité de fabrication que Yakima offre aux passionnés de grand air depuis plus de vingt ans. Pour nous, la sécurité est primordiale, et nous vous

demandons de prendre le temps de lire ce manuel. Personne n'est mieux placé que vous pour assurer la sécurité de votre enfant. Les consignes de sécurité que vous trouverez ici, en s'ajoutant à votre prudence à titre de parent, devraient vous permettre de profiter de vos loisirs au maximum...en toute sécurité.



Les remorques **YAKIMA...**

Pourquoi Yakima fabrique-t-elle des remorques pour enfants? Tout simplement parce que nous n'étions pas satisfaits de ce que l'on trouvait sur le marché pour amener les petits en balade en vélo. Notre longue expérience de la production de porte-bagages pour automobiles nous a permis de mettre au point des normes de fabrication et de qualité très strictes. Et c'est parce que nous voulions pour nos propres enfants, et pour les vôtres, des produits d'une telle qualité irréprochable que nous avons tenu à créer les remorques de vélos les plus sûres et les plus confortables. Nous sommes persuadés que vous serez de notre avis.

CONDITIONS PRÉALABLES IMPORTANTES POUR LE MONTAGE

DE L'IMPORTANCE DE LA DISTANCE ENTRE LES PATTES ARRIÈRE

La remorque BigTow est faite pour être accrochée à une bicyclette munie de roues à axes à serrage rapide. La distance entre les pattes arrière de votre vélo, mesurée entre les deux faces intérieures, doit être comprise entre 130 mm et 160 mm.

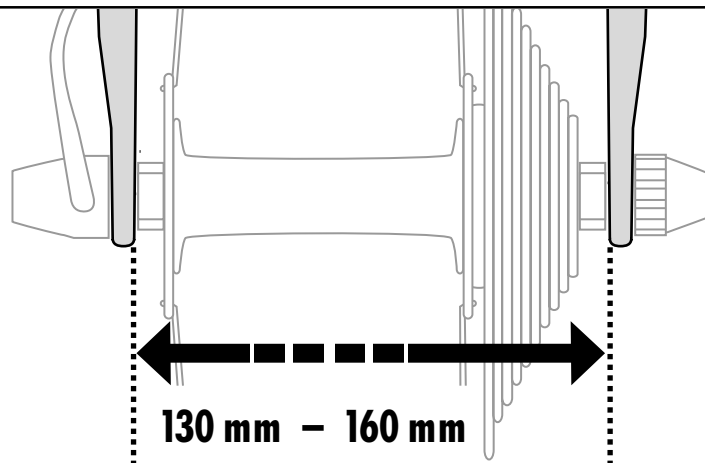

SI LA DISTANCE ENTRE LES DEUX FACES INTÉRIEURES DES PATTES ARRIÈRE DE LA BICYCLETTE...

EST DE MOINS DE 130 mm:

ARRÊTER! Ne pas atteler cette remorque à ce vélo.

EST DE PLUS DE 145 mm:

employer l'axe à serrage rapide de remplacement no 8008216 (vendu à part).

SI VOUS AVEZ BESOIN DE RENSEIGNEMENTS TECHNIQUES COMPLÉMENTAIRES OU DE PIÈCES DE RECHANGE: prière de contacter votre dépositaire ou appelez-nous au (888) 925-4621 ou au (707) 826-8000, du lundi au vendredi, entre 7 heures et 17 heures, heure du Pacifique.



LE FAIT DE NE PAS RESPECTER CES CONDITIONS DE MONTAGE POURRAIT PROVOQUER LA RUPTURE DE L'ATTELAGE VÉLO/REMORQUE, ET DES BLESSURES AU CYCLISTE ET AUX PASSAGERS, OU MÊME LEUR MORT.

AVANT DE COMMENCER:

lisez toute l'introduction (pages 20 à 27) avant d'accrocher et d'utiliser votre nouvelle remorque!



Laissez les enfants jouer tous seuls, préparez-vous une tasse de thé et prenez connaissance de ces renseignements importants sur votre nouvelle remorque.

Le fait de tirer une remorque modifie le comportement du vélo!

Dans bien des sens, faire du vélo avec une remorque pour enfants est une sensation bien différente.

Vous constaterez que votre vélo se comporte différemment et n'a pas les mêmes caractéristiques quand vous y aurez accroché une remorque. Quand le vélo devient plus lourd et plus long, son comportement change: vous

constaterez qu'il faut plus de distance de freinage pour arrêter, et qu'il faut plus de temps et d'effort pour accélérer.

Quand on conduit un vélo qui tire une remorque chargée, il faut être plus concentré. On doit être particulièrement prudent en traversant des intersections et déceler les petites différences de

comportement que provoquent les diverses charges dans la remorque. Votre vélo sera moins agile et moins maniable: choisissez donc des chemins et des pistes sur lesquels vous êtes à l'aise et qui correspondent à votre niveau technique.

Vous devrez prendre les virages plus large, surtout à droite.

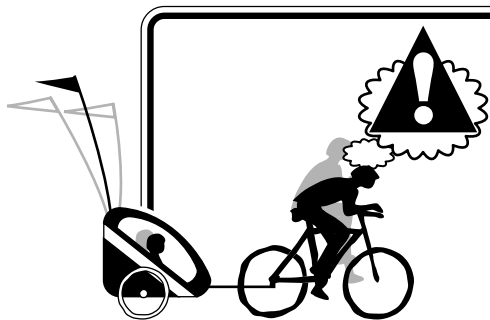
**ATTENTION!**

VOTRE BICYCLETTE RISQUE D'ÊTRE MOINS MANIABLE QUAND UNE REMORQUE Y EST ACCROCHÉE!

Le fait de ne pas lire et de ne pas observer les instructions présentées ici pourrait provoquer des accidents, des blessures graves ou même la mort.

Prenez conscience de la nouvelle longueur de votre engin!

Votre remorque étant légère et puisqu'elle suit le vélo avec une grande stabilité, il pourrait devenir facile d'oublier qu'elle est là derrière vous, avec un petit chargement très précieux.

- La LONGUEUR de votre véhicule a maintenant doublé et il faut toujours en avoir conscience.
- Posez toujours le FANION fourni pour que les autres usagers vous voient bien et sachent la place que vous occupez.
- Ne supposez JAMAIS que les automobilistes vous ont vu: conduisez comme si vous étiez invisible! Les automobilistes se préoccupent des autres voitures et il ne leur vient JAMAIS à l'esprit qu'un vélo puisse tirer une remorque avec un enfant!



CONSEIL: Si possible, faites une sortie avec une autre personne habituée à rouler en vélo avec une remorque, pour vous rendre compte de la longueur et de la place dont vous êtes maintenant responsable. Prenez le temps de bien vous imprégner de ces dimensions et de ces contraintes avant de prendre le guidon vous-même.



Familiarisez-vous avec la remorque en vous entraînant!

Familiarisez-vous avec le comportement de la remorque en roulant à vide, sans passager. Nous supposons que vous savez déjà bien contrôler votre bicyclette. Si ce n'est pas le cas, c'est maintenant qu'il faut parfaire votre technique, avant d'y atteler une remorque chargée et d'essayer de transporter un enfant. Du fait qu'il tire une remorque, votre vélo n'aura plus le même comportement ni les mêmes performances. Prenez le temps de faire une sortie d'essai dans un endroit facile et où il n'y a pas de circulation pour constater comment votre vélo se

comportera dans diverses situations. Lestez la remorque de 23 ou 45 kg et refaites le circuit pour juger de l'effet qu'aura la présence du ou des passagers. Il faudra probablement modifier votre manière de conduire maintenant que votre «véhicule» est plus long et plus lourd. C'est en apprenant comment votre bicyclette se comporte dans des situations variées que vous serez prêt à réagir de manière prudente et responsable aux surprises de la route.

Soyez visible sur la route!

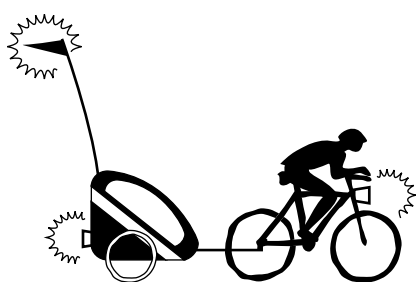

Évitez de rouler la nuit. Planifiez votre excursion pour être arrivé avant le coucher du soleil. Puisque la remorque allonge et alourdit votre vélo, il vous faudra plus de temps pour réagir aux obstacles que l'obscurité pourrait cacher. Les automobilistes seront étonnés de votre présence et pourraient ne pas réagir à temps quand vous deviendrez soudainement visible. S'il n'est pas possible d'éviter de rouler de nuit, portez au moins des vêtements voyants et arborez des feux à l'avant et à l'arrière de

l'attelage vélo/remorque.

Si votre remorque est livrée avec un feu clignotant rouge à l'arrière, servez-vous-en! Si elle n'en est pas munie, procurez-vous-en si vous comptez rouler la nuit. Vérifier l'état des réflecteurs: ils doivent être bien visibles et en bon état. Nous ne pouvons que vous avertir et vous donner des conseils: en dernier ressort, c'est vous qui êtes responsable de vos actions et vous devriez vous rendre compte qu'il est fondamentalement plus dangereux de rouler la nuit que le jour.

Tenez compte des conditions météo —

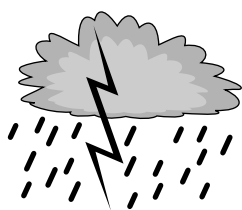

Il faut éviter dans toute la mesure du possible de rouler en bicyclette par mauvais temps sur des surfaces mouillées ou glissantes, car cela peut représenter un réel danger pour le cycliste. Si vous vous retrouvez dans cette situation, faites preuve d'une très grande prudence, puisqu'il devient alors beaucoup plus difficile de contrôler et d'arrêter votre vélo.

Conseils pour la conduite d'une bicyclette sous la pluie ou sur surfaces mouillées ou glissantes:

- ▶ Sur surface mouillée ou glissante, votre distance d'arrêt sera au moins DOUBLÉE.
- ▶ De temps à autre, serrez légèrement les freins pour chasser l'eau des jantes de roues et des patins de freins. Il faut savoir que quand il pleut, la roue doit parfois faire deux tours avant que l'eau ne soit chassée et que les freins ne commencent à agir.
- ▶ Ne jamais serrer les freins avec force ou soudainement: *vous pourriez bloquer les roues, ce qui provoquerait un dérapage incontrôlé et dangereux.*
- ▶ Ralentissez et accordez-vous une plus grande marge d'erreur pour traverser une intersection, arrêter ou faire un virage.
- ▶ Évitez de rouler sur des surfaces glissantes comme du sable, des gravillons, de la glace, de l'huile, etc. Ces matériaux établissent une mince pellicule entre vous et la route et empêchent les pneus de faire leur travail. S'il est impossible d'éviter les surfaces glissantes, il vaut mieux descendre et pousser le vélo et la remorque plutôt que de risquer la chute et des blessures.

La capote et les filets de la remorque sont faits pour protéger vos passagers

Servez-vous toujours de la capote,

elle est là pour protéger vos passagers des intempéries et des débris que l'on rencontre souvent en roulant en vélo.

Ne laissez jamais vos passagers en plein soleil.

La chaleur peut monter rapidement dans la remorque et poser un risque pour les enfants. Vous pouvez ouvrir ou fermer la capote en vinyle pour rafraîchir ou réchauffer votre passager, mais tenez toujours compte du refroidissement éolien et des risques des rayons UV.

Vérifiez souvent l'état de l'enfant

pour vous assurer qu'il est confortablement installé. L'environnement dans la remorque n'est pas le même que pour vous à l'extérieur, en train de pédaler. Tenez compte de l'effet que le refroidissement éolien peut avoir sur un jeune enfant.

Habillez vos passagers

en couches multiples et apportez des vêtements de rechange, au cas où... Ne laissez pas les enfants exposés aux intempéries.

NE JAMAIS TRANSPORTER PLUS DE DEUX PASSAGERS

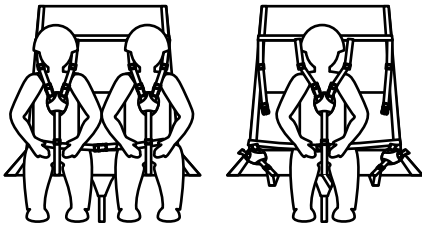

Les passagers devraient toujours porter un casque et être correctement attachés à l'aide des bretelles et de la ceinture de sécurité comme expliqué dans les instructions. Attacher les sangles de manière que chaque enfant soit bien retenu. S'il n'y a qu'un passager, l'asseoir au centre pour que la remorque soit plus stable.

Vérifiez régulièrement la position des sangles et des boucles pour assurer le confort et la sécurité de l'enfant. Soyez particulièrement vigilant si l'enfant s'est endormi. Assurez-vous qu'aucune partie du corps et des vêtements de l'enfant, et qu'aucun objet, ne puisse entrer en contact avec les rayons des roues ou toute autre pièce mobile.

Tout le monde a besoin d'eau

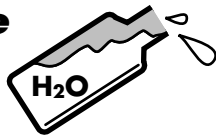

Il est important que vous et vos passagers restiez bien hydratés: alors apportez suffisamment d'eau et gardez-la à portée de la main. Pour faire en sorte que toutes vos sorties en vélo soient sûres,

confortables et agréables, faites preuve de bon sens et tenez compte des conditions environnantes et des besoins de vos passagers.

Respectez le code de la route!

Comme les automobilistes, les cyclistes doivent respecter le code de la route. Voici quelques règles s'appliquant plus particulièrement aux bicyclettes:

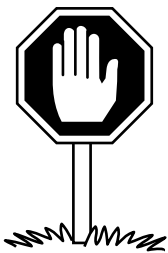

- Signalez votre intention de tourner et de vous arrêter.
- Regardez loin devant pour repérer les risques.
- Roulez dans le sens de la circulation, jamais à contresens.
- Prévenez verbalement les piétons et les vélos que vous doublez.
- Renseignements-vous auprès de la police ou du ministère des transports sur les règlements en vigueur là où vous circulez.
- Le manuel de votre bicyclette renferme des conseils de sécurité: suivez-les.
- Méfiez-vous des voitures stationnées dont une portière pourrait s'ouvrir.
- Respectez les feux et les panneaux de signalisation.

Roulez toujours de manière préventive, en repérant loin devant les risques. Profitez de la vie, remplissez vos poumons d'air frais et roulez prudemment.

IL Y A DES LIMITES!

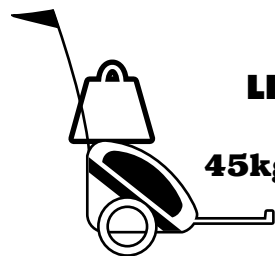

**LIMITE DE
POIDS**
45kg (100 lbs.)

NE PAS DÉPASSER LA LIMITE DE CHARGEMENT DE LA REMORQUE!

La capacité maximale de charge de la remorque est de 45 kg (100 lb), enfants et bagages ensemble. Il est dangereux de dépasser cette limite. Votre remorque Yakima ne doit jamais contenir plus de 45 kg.

NE PAS DÉPASSER LA VITESSE MAXIMALE!

La vitesse maximale
pour les remorques
pour enfants Yakima
est de 24 km/h
(15 mi/h)

en ligne droite et de
8 km/h (5 mi/h)
dans les virages.

MAX
24
km/h

MAX
15
mi/h

EN VIRAGE
ralentir à
8
km/h

EN VIRAGE
ralentir à
5
mi/h

Souvenez-vous toujours qu'avec votre remorque et sa charge, votre attelage est plus long et plus lourd: vous aurez moins d'accélération en quittant l'arrêt. Il vous faudra donc plus longtemps pour traverser une route ou un sentier, ou pour doubler quelqu'un.

Cela allongera aussi votre distance de freinage, surtout quand il pleut. Regardez donc plus loin devant et essayez toujours de vous préparer à l'avance pour démarrer, arrêter et tourner. Roulez prudemment.



ATTENTION

Le fait de dépasser ces limites de vitesse présente un danger et pourrait provoquer des dommages au vélo ou à la remorque et des blessures aux passagers et au cycliste!

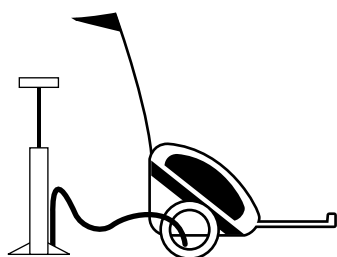

35 lb/po²

GONFLEZ LES PNEUS CORRECTEMENT!

N'employez que les roues fournies par Yakima et gardez-les en bon état:

- Les pneus doivent être gonflés à 35 lb/po².
- Ne pas employer de pneus tout terrain à gros reliefs. Ne monter que des pneus à semelle «route».
- Ne pas monter de pneus de plus de 44 mm (1 3/4 po) de largeur.
- Vérifiez l'état et le gonflage des pneus avant chaque sortie.
- Si l'on installe des pneus haute pression sur la remorque, elle deviendra instable et risquerait de se renverser.



ATTENTION!

Le fait de ne pas gonfler les pneus correctement pourrait provoquer la perte de contrôle de la bicyclette, et des blessures graves ou même la mort!

...ET DES CONSIGNES DE SÉCURITÉ!



PORTEZ UN CASQUE

Vos passagers et vous devriez toujours porter un casque de vélo homologué. Le port du casque aide à réduire les risques de blessure à la tête ou même de mort.

Ne jamais laisser les enfants sans surveillance quand ils sont assis dans la remorque.

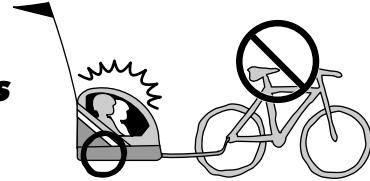

ÉVITEZ LES VIRAGES SERRÉS!

Le timon de la remorque pourrait coincer. Il faut descendre de vélo et manœuvrer la remorque pour lui faire franchir le virage.

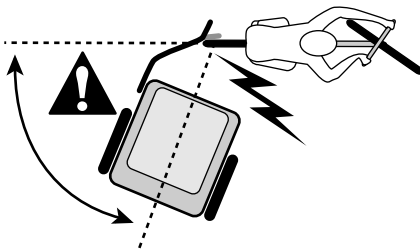

SERVEZ-VOUS D'UN RÉTROVISEUR

Le rétroviseur vous permet de surveiller la remorque pendant que vous roulez.

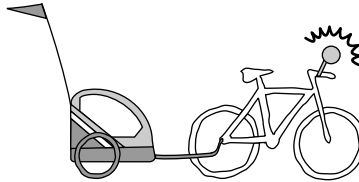

ROULEZ TOUJOURS AVEC LE FANION

Le fanion livré avec la remorque est un dispositif de sécurité essentiel et il devrait toujours être en place car il améliore votre sécurité. Il vous rend plus visible pour les automobilistes et les autres cyclistes, mais ne garantit pas qu'ils vous verront.



NE TIREZ PAS DES CHARGES TROP LOURDES

Ne surchargez jamais votre remorque, car cela pourrait provoquer des blessures à vos passagers ou causer le renversement de la remorque en cas d'arrêt brusque ou de virage soudain.

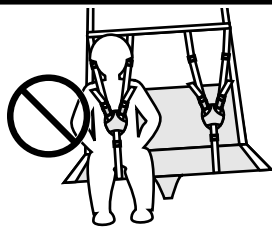
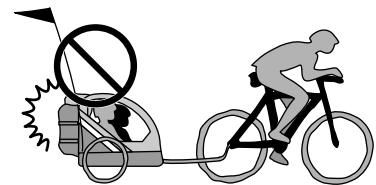

CENTREZ LA CHARGE

Si vous ne transportez qu'un enfant, assoyez-le au centre. Répartissez la charge également des deux côtés.

ARRIMEZ LES PAQUETS

Un paquet lourd qui ne serait pas attaché pourrait blesser les passagers et causer le renversement de la remorque en cas d'arrêt brusque ou de virage soudain.
Ne pas transporter de bagages à l'intérieur de la remorque si des enfants s'y trouvent.

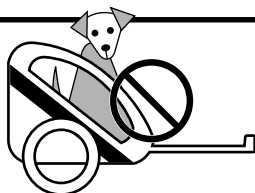
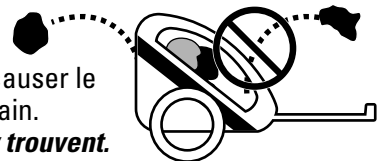

TRANSPORT D'ANIMAUX

Les remorques Yakima sont spécifiquement conçues pour transporter des enfants, ou des bagages, mais pas des animaux.

— TOUT DÉPEND DU CHAUFFEUR —

FAITES PREUVE DE JUGEMENT:

Pour pouvoir rouler en vélo en toute sécurité en tirant une remorque, vous devriez être un cycliste expérimenté, en bonne santé, disposant de la force physique et du jugement nécessaires.

Ne portez pas de casque d'écoute en tirant une remorque Yakima.

Ne jamais permettre à un enfant ou à un adolescent de tirer la remorque: ils n'auraient peut-être pas la force ou le jugement pour le faire en toute sécurité.

SOYEZ ATTENTIF:

Le cyclisme est une activité qui offre de nombreux plaisirs, mais chaque sortie peut aussi présenter des risques et parfois des dangers. Soyez vigilant et attentif: il en va de votre sécurité et de celle de vos enfants.

ÉVITEZ LES DANGERS DE LA CIRCULATION:

Nous recommandons fortement que vous ne rouliez pas dans la circulation. Ne circulez pas avec votre remorque sur des rues ou des routes achalandées qui seraient dangereuses pour vos enfants. Roulez de manière préventive et ne croyez pas que les automobilistes vous ont vu ou vous accorderont la priorité. Ne faites jamais confiance à un conducteur dont vous ne connaissez pas, après tout, la compétence au volant. Une voie réservée aux bicyclettes ne constitue pas une garantie de sécurité. Roulez toujours prudemment et avec l'esprit attentif, en vous méfiant en particulier des intersections, des terrains de stationnement et des passages à niveau.

• • POUR ÉVITER LES RENVERSEMENTS • •

Comme tout objet soumis à la gravité, les remorques de vélo finissent par se renverser dans certaines conditions.

- Évitez les bordures de trottoir, les nids-de-poule et les obstacles qui pourraient se trouver sur votre chemin en tirant la remorque. Ne roulez que sur des surfaces revêtues: les remorques pour enfants Yakima ne sont pas conçues pour circuler hors-route.
- Avant d'entreprendre une sortie, expliquez clairement à vos passagers qu'ils ne doivent pas sautiller ou se balancer d'un côté à l'autre dans leur siège.
- Le transfert d'un poids d'un côté à l'autre peut provoquer le renversement de la remorque et doit donc toujours être évité.
- Expliquez aux enfants qu'aucune partie de leur corps, de leurs vêtements, de leurs jouets et qu'aucun objet, ne doit entrer en contact avec les rayons des roues ou toute autre pièce mobile. Évitez les virages et les descentes à grande vitesse en tirant la remorque: votre temps de réaction pour éviter un obstacle est considérablement allongé du fait que votre attelage est plus long et plus lourd qu'un vélo ordinaire.
- Les remorques pour enfants Yakima sont à n'en pas douter de petites merveilles sur deux roues, mais elles ne peuvent pas pencher dans les virages comme un vélo. Ralentez à 8 km/h (5 mi/h) dans les virages et évitez les coups de guidon soudains.

RESTEZ EN TERRAIN PLAT

1. NE SAUTEZ PAS LES BORDURES DE TROTTOIR ET NE FRANCHISSEZ PAS DES ESCALIERS

Votre remorque n'est pas conçue pour rouler dans des escaliers! Il est dangereux (et absolument déconseillé) de sauter des bordures de trottoir avec la remorque! Dans de tels cas, descendez de vélo et poussez la bicyclette et la remorque.

Pour franchir un escalier ou un obstacle du genre, faites d'abord descendre vos passagers de la remorque. Ensuite, dételez la remorque du vélo et faites franchir l'obstacle au vélo et à la remorque en les poussant séparément. Ne pas prendre d'escaliers mécaniques avec un vélo ou une remorque.

2. NE ROULEZ PAS HORS-ROUTE

N'utilisez jamais votre remorque pour enfants Yakima pour rouler hors-route. Ces remorques ne sont pas conçues pour cela. Il serait dangereux, imprudent et irresponsable de remorquer un enfant hors-route. Les trous et les bosses du sentier pourraient faire capoter la remorque, ce qui entraînerait des blessures graves.

3. FRANCHISSEZ LES RAINURES D'APLOMB

Pour prévenir les accidents et les blessures, toujours franchir les voies de chemin de fer, les descentes de trottoir et les rainures de revêtement routier à un angle de 90°. Si ces obstacles vous mettent mal à l'aide, descendez tout simplement de vélo et franchissez-les en marchant. Si l'on tentait de franchir ce genre d'obstacle sous un angle trop fermé, la remorque pourraient se renverser, ce qui blesserait vos passagers.

Si vous prêtez votre remorque, prêtez ce manuel avec!

Si un jour vous louez, prêtez, vendez ou échangez votre remorque pour enfants Yakima, vous devez remettre ce manuel à la personne qui s'en servira. Ce manuel



renferme des renseignements indispensables et toute personne, sans exception, utilisant une remorque pour enfants Yakima doit obligatoirement le lire attentivement.

Entretien du vélo et de la remorque

Quand une bicyclette tire une remorque, elle travaille dur. Comme le cycliste, le vélo doit être en bonne forme et bien entretenu (!). Faites faire une inspection du vélo par un mécanicien compétent avant d'y atteler une remorque. Le vélo doit toujours être en bon état et ses freins doivent être assez puissants pour arrêter et

le vélo et la remorque chargée. Effectuez les vérifications qui suivent régulièrement et corrigez les problèmes à mesure qu'ils se présentent: vous vous éviterez bien des problèmes en réglant les petites déficiences avant qu'elles ne deviennent des risques pour la sécurité.

Liste de vérifications avant départ et entretien mensuel

AVANT CHAQUE SORTIE:

- ✓ Vérifier le bon état et le bon fonctionnement des freins.
- ✓ Vérifier le gonflage des pneus du vélo et de la remorque. La pression de gonflage recommandée est indiquée sur le flanc des pneus. Ne jamais rouler avec la remorque si les pneus sont mal gonflés!
- ✓ Vérifier le serrage de l'attelage au niveau du vélo.
- ✓ Vérifier la solidité de l'attelage.
- ✓ Respecter la charge maximale (45 kg / 100 lb).
- ✓ Sangler les passagers. S'ils étaient libres dans la remorque, ils pourraient subir des blessures graves, pouvant même entraîner la mort. Revoir les passages pertinents du présent manuel pour plus de détails.
- ✓ Mettre le fanion de sécurité en place.
- ✓ Emporter une quantité d'eau suffisante pour les passagers et le cycliste.
- ✓ Toujours faire porter un casque à vos passagers et donnez l'exemple en en portant un vous-même.
- ✓ Vérifiez que les feux et les réflecteurs sont bien visibles et fonctionnent normalement.



UNE FOIS PAR MOIS:

- ✓ Inspecter les pneus: un pneu fendillé ou usé peut crever sans prévenir et provoquer un accident.
- ✓ Vérifier que les roues ne sont pas voilées et que les rayons sont serrés.
- ✓ Vérifier si les roulements des roues sont usés ou ont pris du jeu.
- ✓ On peut laver l'intérieur et l'extérieur de la capote au besoin avec du savon à vaisselle et de l'eau tiède. Ne pas employer de javellisant ou de solvant.

Si vous préférez, vous pouvez amener votre remorque CaddyYak ou TotRod chez votre vendeur Yakima pour y faire effectuer ces tâches.



Avant de partir, vérifiez l'attelage une nouvelle fois

Accrochez l'attelage de la remorque solidement au cadre de la bicyclette tel qu'expliqué dans ce manuel.

Vérifiez que l'attelage est bien serré chaque fois que vous prenez la remorque. Suivez scrupuleusement les instructions figurant dans ce manuel concernant le montage, l'utilisation et l'entretien de l'attelage de la remorque.

2 MONTAGE DE LA REMORQUE:

Enlever le fanion, les roues, le timon, les réflecteurs et le feu (CaddyYak seulement) qui se trouvent dans la remorque.

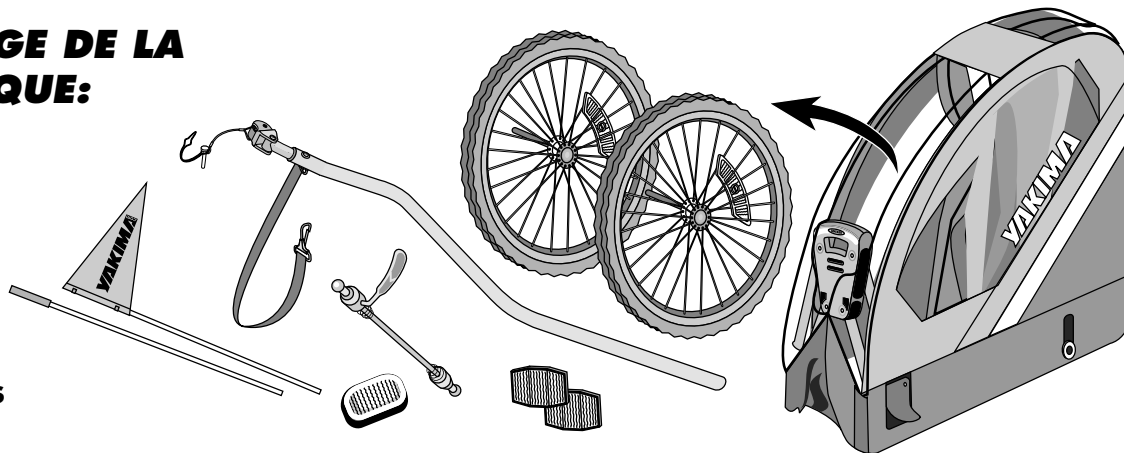

3 Déplier la remorque

- En écartant les côtés de la remorque l'un de l'autre, enfoncer les poignées noires du châssis.
- Enfoncer les poignées noires jusqu'à ce que les tubes intérieurs du châssis soient horizontaux.
- Les deux poignées, à l'avant et à l'arrière, doivent être poussées jusqu'en bas.

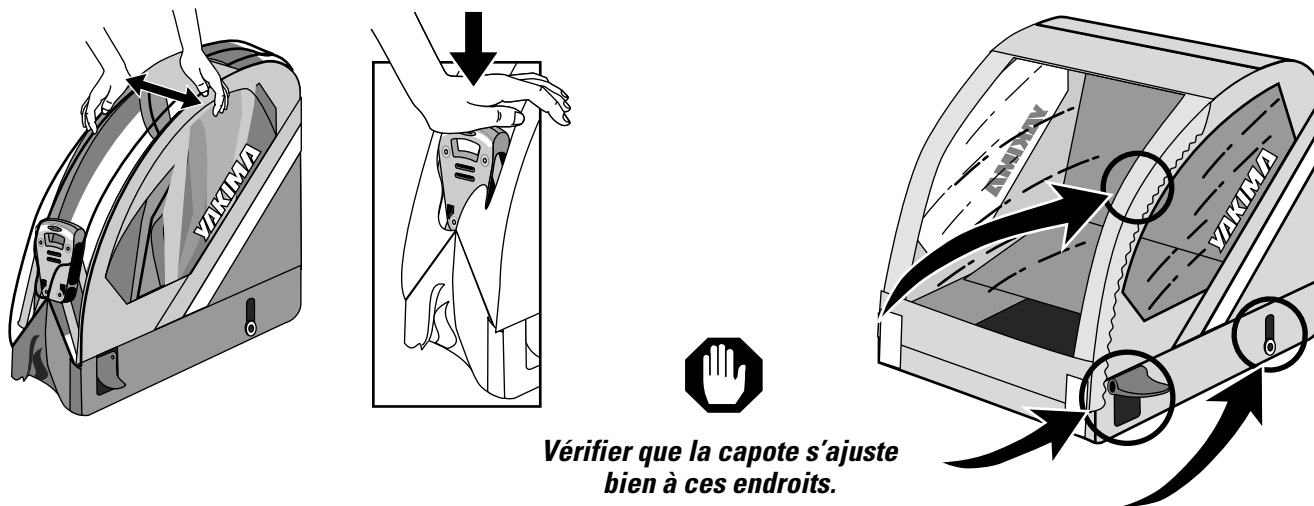

Vérifier que la capote s'ajuste bien à ces endroits.

4 Verrouiller la poignée ARRIÈRE du châssis

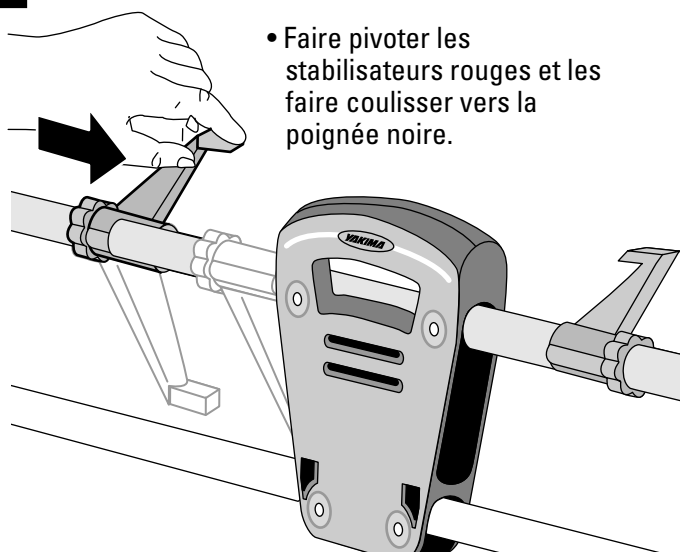

- Faire pivoter les stabilisateurs rouges et les faire coulisser vers la poignée noire.

- Les boutons métalliques sortiront du tube une fois les stabilisateurs rouges correctement placés.

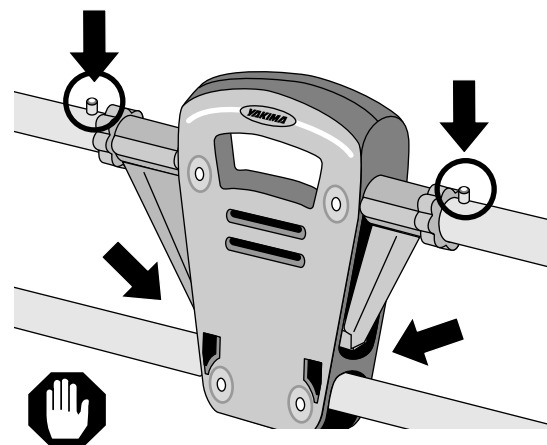

Les stabilisateurs rouges ne sont pas bien emboîtés tant que les boutons métalliques ne sont pas sortis et visibles.

5

VERROUILLER L'ARCEAU DE SÉCURITÉ

Relever le tube transversal pour l'amener à l'horizontale.

- Emboîter le tube dans le manchon.

- Mettre en place la goupille à travers le manchon et le tube.

- Bloquer la goupille à l'aide de son étrier.

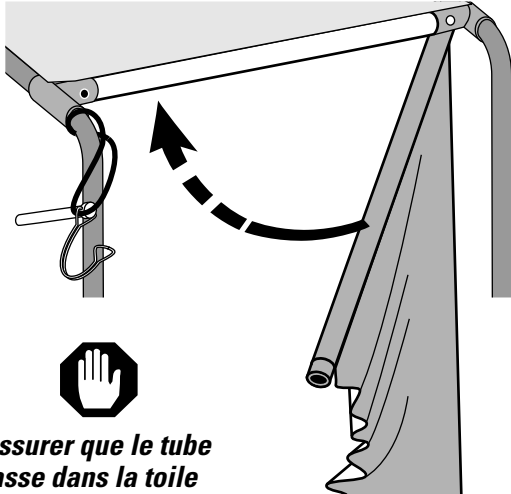

S'assurer que le tube passe dans la toile du siège.

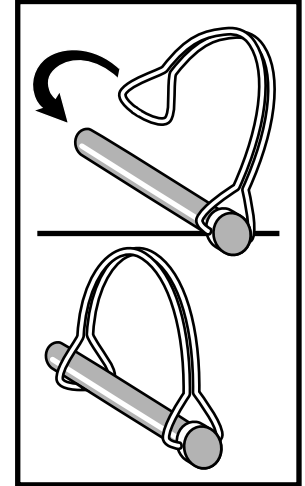
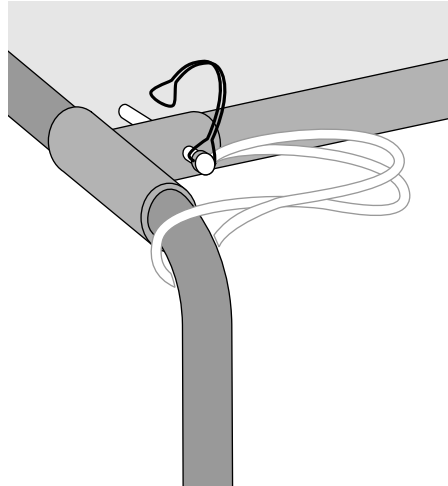

MISE EN PLACE DES SANGLES:

6

Accrocher les sangles ARRIÈRE du siège

- Faire glisser les sangles le long du châssis pour les amener à hauteur des boucles, à la partie supérieure du siège.
- Engager les boucles et tendre les sangles en tirant sur leur bout libre.

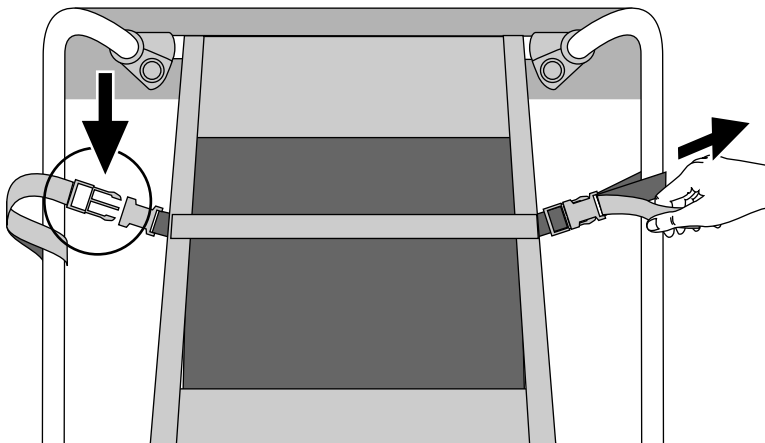
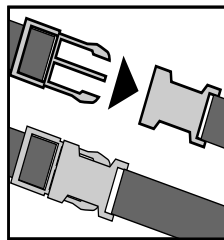

7

Serrer la sangle AVANT du siège

- Tendre la sangle en tirant sur son bout libre.

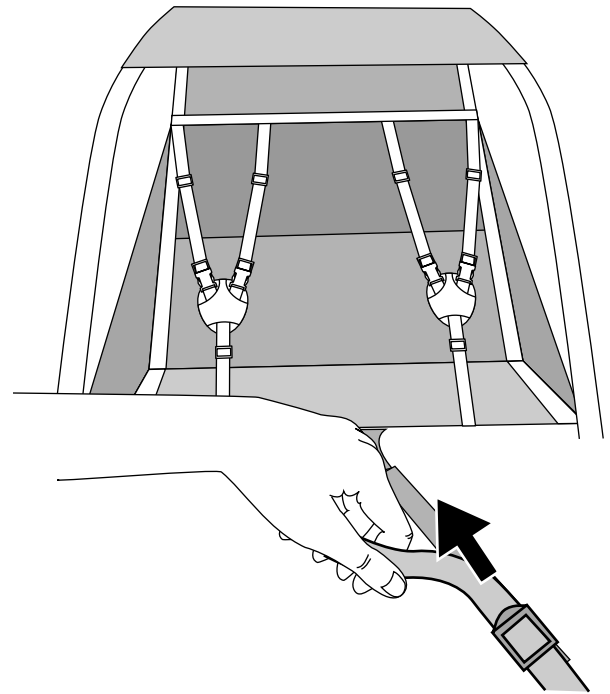

POSER LES ROUES:

8 Gonfler les pneus à 35 lb/po².

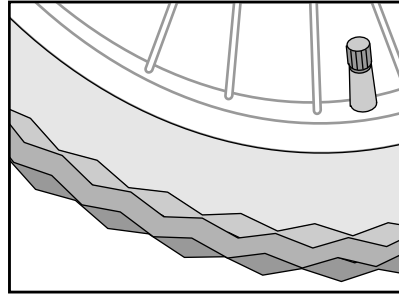

Le fait de ne pas gonfler les pneus correctement pourrait provoquer la perte de contrôle de la bicyclette, et des blessures graves ou même la mort!

9 Mettre les roues en place dans leur logement.

Modèle CaddyYak:

- Enfoncer le bouton central tout en poussant l'axe de la roue dans son logement.
- Vérifier la solidité du montage en tirant sur chaque roue.

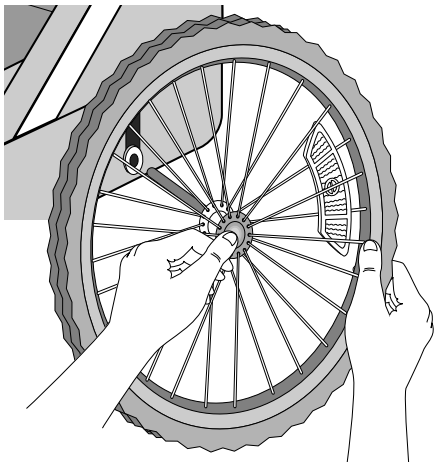

Si on peut sortir la roue de son logement, enfoncer le bouton et pousser l'axe plus profondément jusqu'à ce qu'on entende un «clic».

Modèle TotRod:

- Engager l'axe de la roue dans son logement.

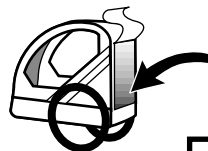
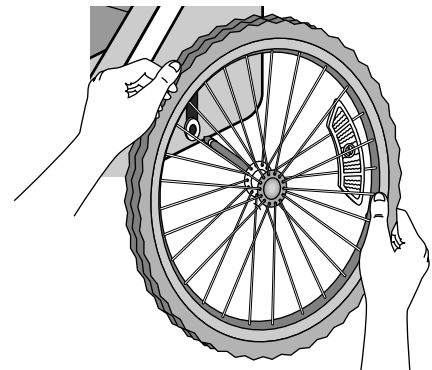

PAR L'INTÉRIEUR DE LA REMORQUE:

- Enfoncer la goupille dans le moyeu (de l'avant vers l'arrière de la remorque).

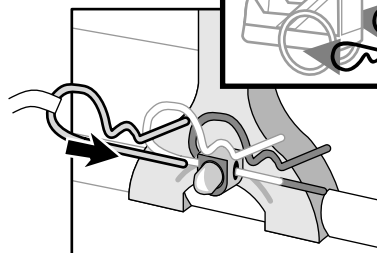

On doit voir le bout de l'axe à l'intérieur de la remorque avant de mettre la goupille en place.

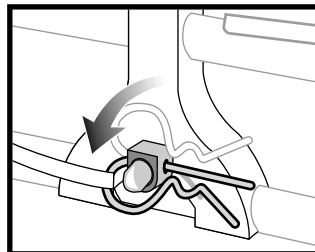

- Rabattre l'anneau de la goupille par-dessus le bout de l'axe tel qu'illustré.



Vérifier la solidité du montage en tirant sur chaque roue. Si la roue sort, recommencer l'opération.

10 METTRE EN PLACE LES DEUX RÉFLECTEURS

Enfoncer le boulon de chaque réflecteur dans les œillets se trouvant à l'arrière de la remorque, en bas.

- Placer sur chaque boulon une rondelle et un écrou.
- Serrer à l'aide d'une clé de 8 mm ou tournevis.

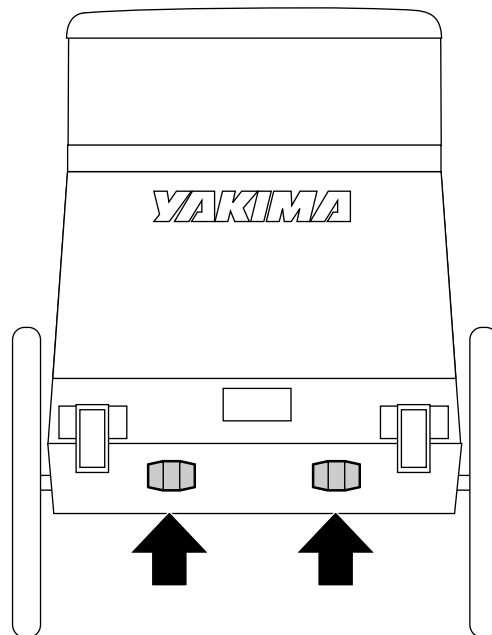
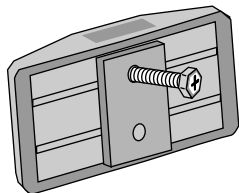
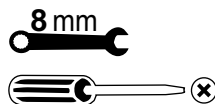
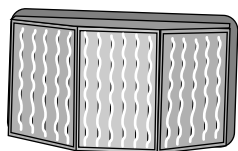

11 POSER LE TIMON SUR LA REMORQUE

Enfiler le bout du tube du timon dans la butée latérale portant le mot «HITCH».

- Aligner les trous de la butée et du timon.
- Enfoncer la goupille dans les trous.
- Bloquer la goupille à l'aide de son étrier.

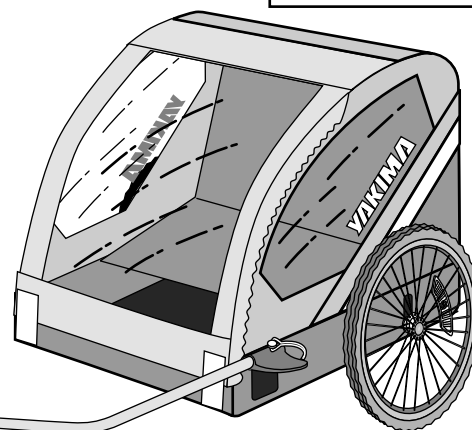
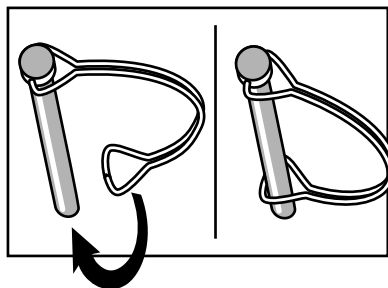
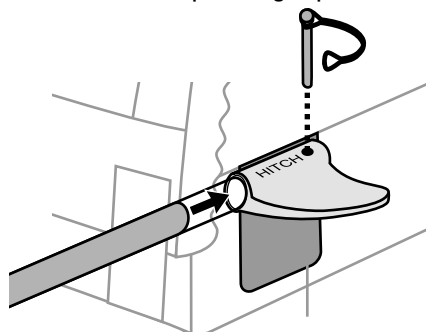
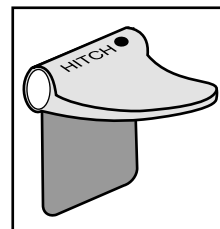

Vérifier la solidité du montage du timon en le tirant et essayant de le tourner. Si le timon sort, recommencer l'opération.

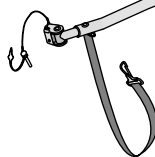

MAINTENANT, IL FAUT METTRE LE BŒUF DEVANT LA CHARRUE...



Quand une bicyclette tire une remorque, elle travaille dur. Comme le cycliste, le vélo doit être en bonne forme et bien entretenu (!). Le vélo doit toujours être en bon état et ses freins doivent être assez puissants pour arrêter et le vélo et la remorque chargée. Effectuez des vérifications

régulièrement et corrigez les problèmes à mesure qu'ils se présentent: vous vous éviterez bien des problèmes en réglant les petites défauts avant qu'elles ne deviennent des risques pour la sécurité. Si vous avez des questions ou avez besoin d'aide, consultez un mécanicien de vélo compétent.

12

Enlever l'axe à serrage rapide se trouvant sur la roue arrière du vélo.

- Ouvrir le levier.
- Enlever l'écrou en le dévissant.
- Sortir l'axe.
- Ranger l'axe pour le conserver.

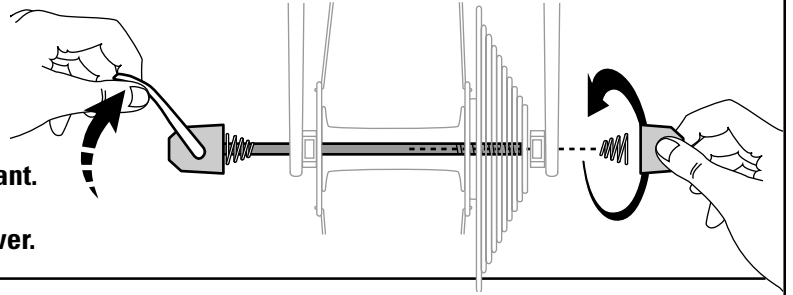
**13**

Le remplacer par le nouvel axe.

- Enlever l'écrou du nouvel axe en le dévissant.

- Enlever l'un des deux ressorts.

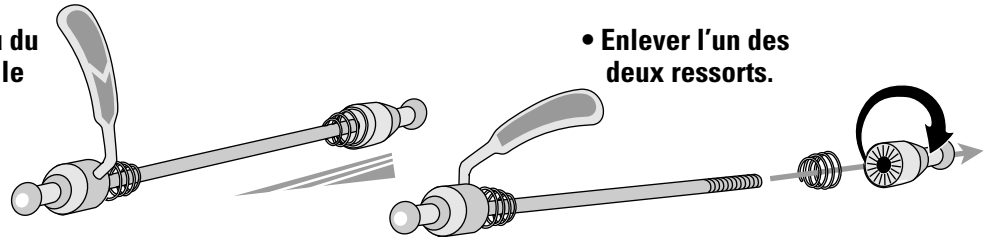
**14**

Enfiler le nouvel axe dans le moyeu de la roue du vélo.

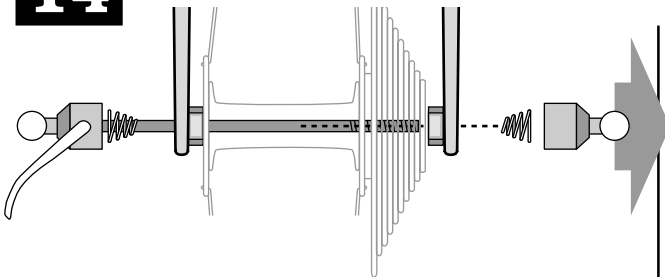

- Placer le ressort entre la patte et l'écrou.

- Visser l'écrou sur l'axe en plaçant les rainures vers le moyeu.

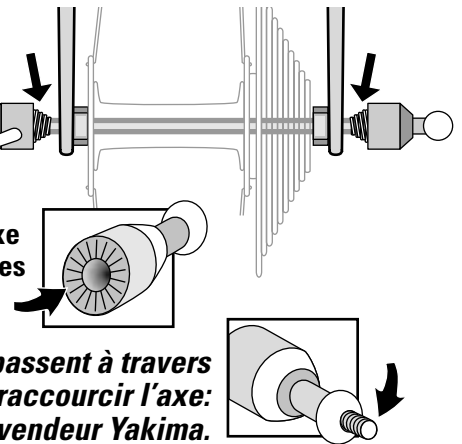

Si les filets de l'axe dépassent à travers l'écrou, il faudra peut-être raccourcir l'axe: consultez votre vendeur Yakima.

RÉGLAGE DE L'AXE À SERRAGE RAPIDE

15

SERRER L'ÉCROU ET RABATTRE LE LEVIER DE SERRAGE RAPIDE:

- Avec le levier en position ouverte, serrer l'écrou à la main pour l'amener juste contre la patte.

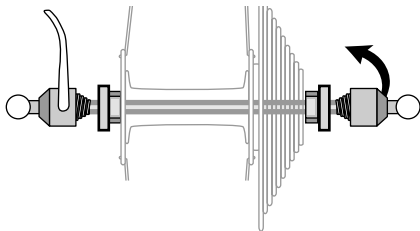

- Rabattre le levier complètement en position fermée (le levier devrait offrir une bonne résistance vers le milieu de sa course).

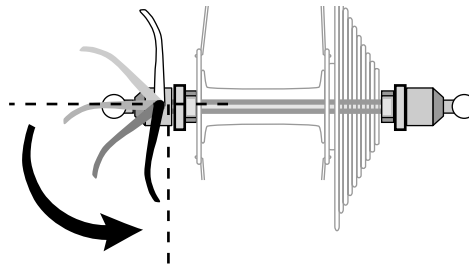

- **LE LEVIER DOIT SE RABATTRE COMPLÈTEMENT!**

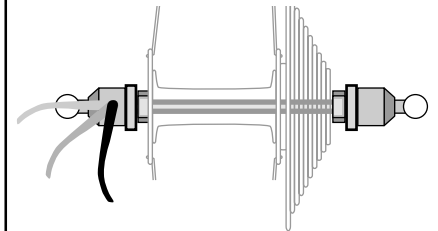

Garder la roue CENTRÉE ET ALIGNÉE par rapport au cadre du vélo!

Si le levier de serrage rapide se rabat trop facilement:

- Ouvrir le levier et serrer LÉGÈREMENT l'écrou.
- Rabattre le levier de nouveau.
- Recommencer jusqu'à ce que le levier se ferme avec une résistance ferme.

16

**LIBÉRER LA
GOUPILLE
et la sortir de
l'attelage**
(si elle s'y trouve).

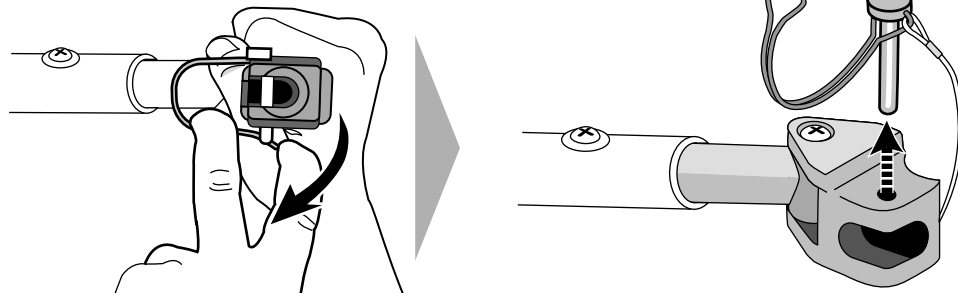
**17**

**Accrocher l'attelage du
côté du vélo opposé au
dérailleur (pignons).**

**TOURNER L'ARTICULATION À UN ANGLE
PRONONCÉ, AVEC LE CORDON DE RETENUE
VERS L'EXTÉRIEUR:**

- S'assurer qu'il n'y a pas de débris dans le logement de l'articulation.
- La bille qui se trouve au bout de l'axe doit entrer complètement dans le logement.

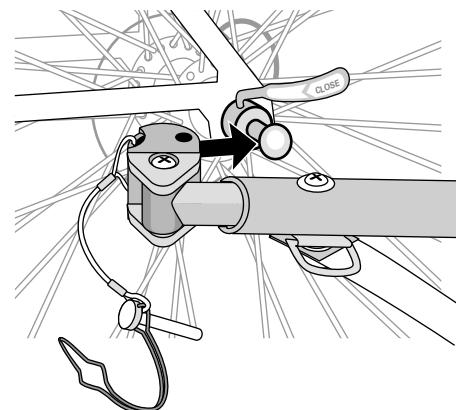
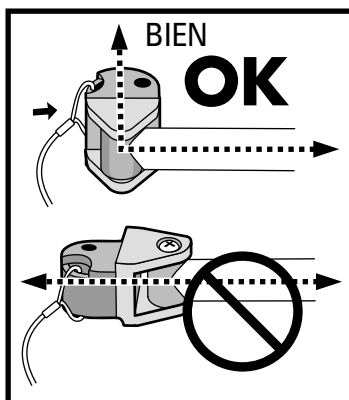
**18**

**VERROUILLER L'ATTELAGE AVEC LA GOUPILLE ET LA BROCHE
DE SÉCURITÉ.**

- Enfiler la goupille dans son trou.
- Engager la broche de sécurité sur le bout de la goupille.

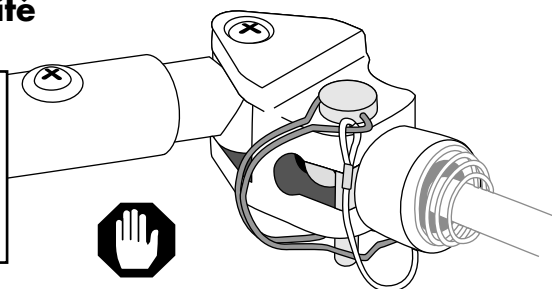
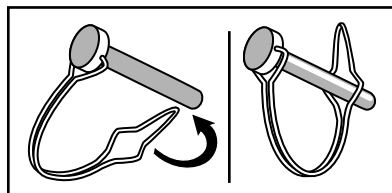
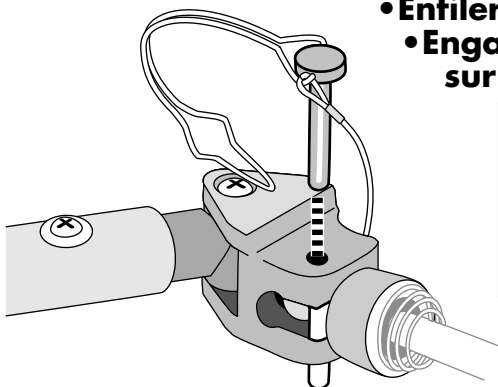

Vérifier que l'attelage est bien verrouillé en place en tirant et en tournant le timon: s'il se décroche, recommencer l'opération.

**Si le cordon de retenue accroche dans des
pièces mobiles, on peut le couper et l'enlever.**

19

**Passer la sangle de sécurité derrière le tube
du cadre et la raccrocher au timon.**

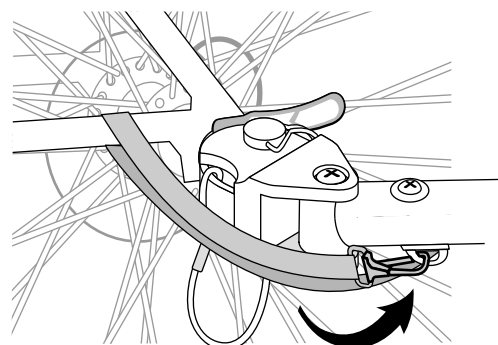
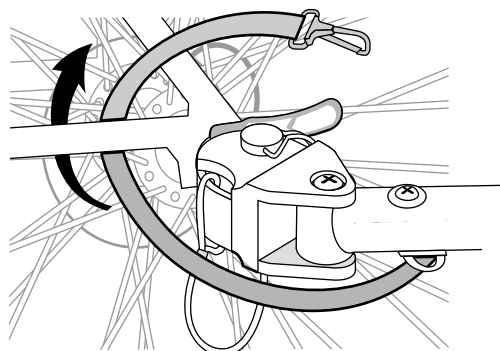

20 **Modèle CaddyYak** **SEULEMENT:**

POSER LE FEU ARRIÈRE

Fermer le rabat arrière et replier les pattes blanches, en bas, pour fixer le rabat.

TotRod:

Si vous avez acheté le feu, le poser dans la patte, à l'arrière de la remorque.

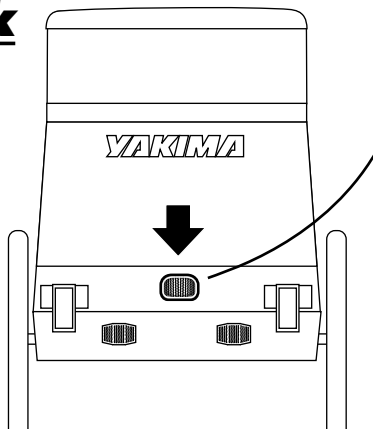

LE FEU:

- Installer deux piles AAA (non comprises) après avoir ouvert le dos du boîtier.
- Le feu s'allume et s'éteint en poussant sur le bouton.
- ACCROCHER le feu à la patte noire au centre du rabat.

21 **INSTALLER LE FANION.**

- Assembler le fanion.
- Enfiler le fanion dans la boutonnière placée à l'arrière de la capote, côté attelage.
- Vérifier que le fanion est bien enfilé dans la pochette, du côté intérieur de la capote.



Roulez toujours avec le fanion en place car il améliore votre sécurité en vous rendant plus visible.

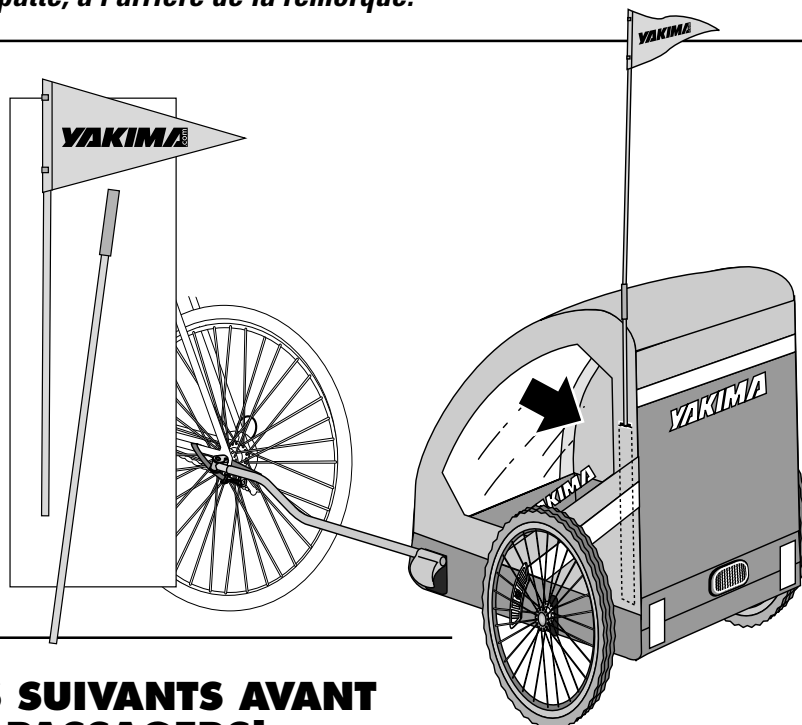

22 **VÉRIFIER LES 5 POINTS SUIVANTS AVANT DE FAIRE MONTER DES PASSAGERS!**

1
L'écrou de l'axe à serrage rapide est serré.

2
La goupille est enfilée et sa broche de sécurité est en place.

3
Le levier de l'axe à serrage rapide est rabattu.

4
La sangle de sécurité fait bien le tour du tube du cadre et est accrochée au timon.

5
La goupille d'attelage est enfilée dans le butoir latéral et sa broche de sécurité est en place.

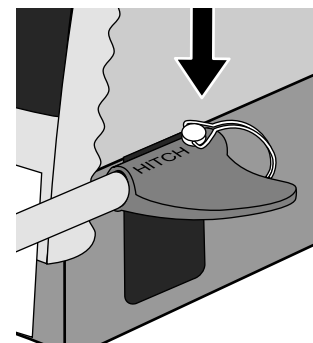

Si l'attelage se s'adapte pas tel qu'illustré, n'allez pas plus loin avant d'avoir consulté votre revendeur Yakima. Si l'attelage était mal fixé, il pourrait se desserrer, ce qui pourrait provoquer des blessures au cycliste et aux passagers, ou même leur mort.

Qui veut aller se BALADER!!



QUI PEUT ÊTRE PASSAGER DANS LA REMORQUE?

L'enfant doit être capable de s'asseoir d'aplomb, de porter un casque et être assez fort pour garder la tête droite tout en portant le casque. En cas de doute, consultez votre pédiatre sur la capacité de votre enfant à se tenir la tête droite et à rester assis tout seul dans une remorque pour vélo.

Pour diminuer les risques de blessure en cas de capotage, assurez-vous que la tête de l'enfant ne dépasse pas l'arceau de sécurité quand il est assis.

23 PLACER LES PASSAGERS – Les enfants doivent porter un casque.

DEUX ENFANTS:
Asseoir les enfants côte à côte dans la remorque.

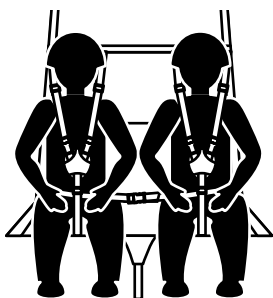

UN ENFANT:
Asseoir l'enfant au centre.

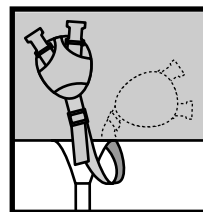
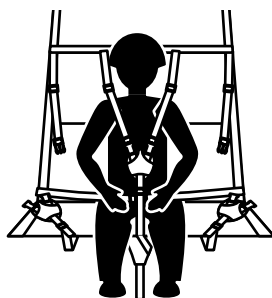

Quand il n'y a qu'un passager, employer la sangle d'entrejambe qui se trouve juste sous le centre du siège.

24 Boucler les deux moitiés de la ceinture de sécurité qui se trouvent de part et d'autre (ou derrière) le siège.

- S'il y a deux passagers, la ceinture doit les retenir TOUS LES DEUX.
- Serrer la ceinture en tirant sur le bout libre.

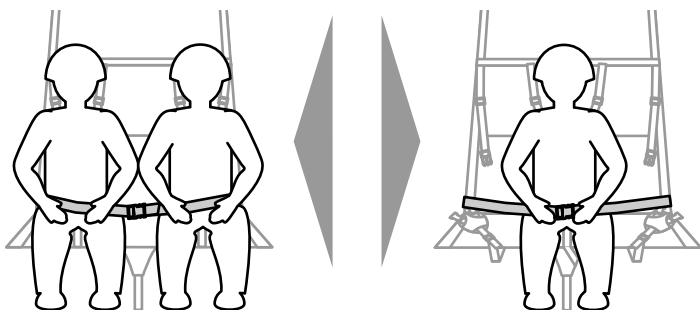

- Pour fermer la ceinture, emboîter les deux boucles jusqu'à ce qu'elles fassent « clic ».

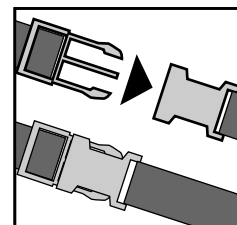

Une fois la ceinture bouclée, tirer dessus pour vous assurer que les passagers sont bien retenus.

25 Attacher les bretelles à la sangle d'entrejambe.

La pièce de liaison de la sangle aux bretelles doit reposer au niveau du sternum (au centre de la poitrine) de l'enfant.

Régler la hauteur de la pièce de liaison, en fonction de la taille de l'enfant, à l'aide de la boucle de la sangle d'entrejambe.

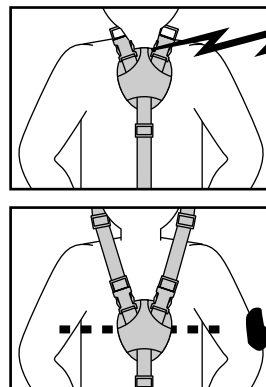
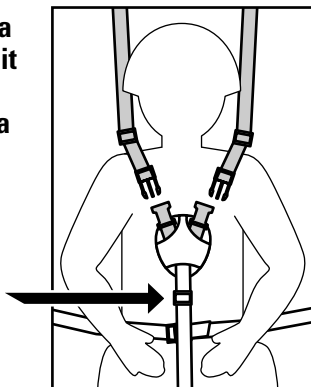

! ATTENTION

Si la pièce de liaison de la sangle d'entrejambe aux bretelles est trop haute sur la poitrine de l'enfant, elle pourrait gêner sa respiration ou lui blesser le cou.

Régler la sangle et les bretelles pour positionner la pièce de liaison à la bonne hauteur.

26**SERRER TOUTES LES SANGLES EN TIRANT SUR LEUR BOUT LIBRE.**

- Tirer en vous éloignant de la boucle pour serrer la sangle.

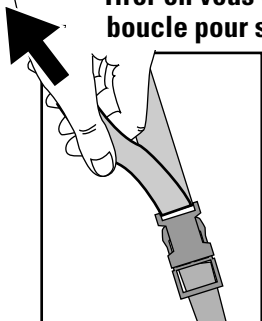

- Pour défaire la boucle, comprimer les deux côtés.

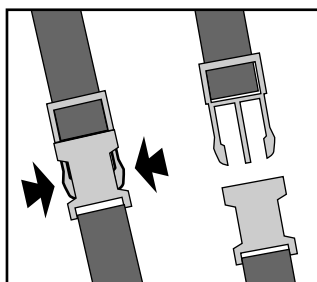

Les passagers doivent être attachés avant de prendre le départ.



ATTENTION: Bien attacher les enfants dans la remorque avant de vous mettre en route!

- **TOUJOURS** attacher les bretelles et la ceinture de sécurité.
- Ne **JAMAIS** laisser un enfant sans surveillance.
- **POSITIONNER** la pièce de liaison de la sangle d'entrejambe aux bretelles au niveau du sternum (au centre de la poitrine) de l'enfant. Les boucles ou les sangles qui se trouveraient près du cou de l'enfant pourraient le gêner ou le blesser gravement. Vérifiez souvent l'état de l'enfant.
- Le conducteur et les passagers doivent porter un **CASQUE** en roulant. Le port du casque réduit les risques de blessure en cas d'accident.
- Assurez-vous qu'aucune partie du corps ou des vêtements de l'enfant, de ses jouets et qu'aucun objet, ne puisse entrer en contact avec une pièce mobile.
- Les **ENFANTS** ne doivent pas sautiller, se pencher ou se balancer d'un côté à l'autre dans la remorque.
- Si vous ne transportez qu'**UN ENFANT**, ASSOYEZ-LE AU **CENTRE** et répartissez la charge également des deux côtés.
- Ne laissez pas les enfants jouer avec les boucles des sangles.

Bonne route!

Vous êtes arrivé à la fin de ce manuel et le moment est maintenant venu de prendre la clé des champs. Conservez ces conseils en mémoire en tirant votre remorque sur la piste cyclable avec votre petite famille. À en juger d'après les rires de nos propres enfants, votre remorque Yakima devrait dorénavant faire partie du plaisir de vos sorties en vélo, et ce pendant plusieurs années. À vous maintenant de profiter de la vie, et de la liberté que seuls procurent le sifflement des roues et la joie des enfants heureux.

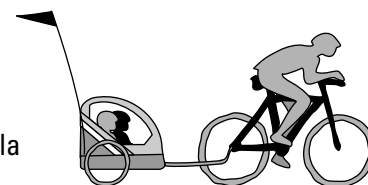

Pour le rangement, détacher le timon et replier la remorque.

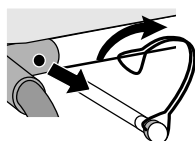

- Enlever la goupille du manchon et rabaisser le tube.

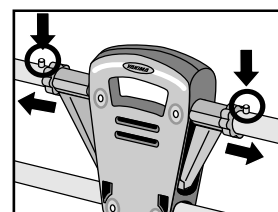
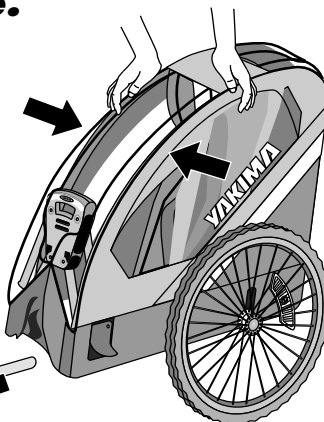
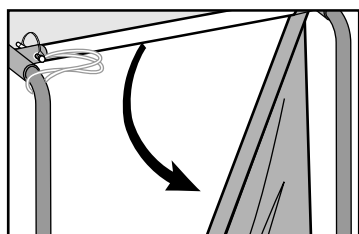

- Enfoncer les boutons métalliques et faire coulisser les stabilisateurs rouges pour les éloigner de la poignée noire.
- Il faudra faire pivoter les stabilisateurs pour replier la remorque.

**FINIS
(END)**